

**aiwa**

**РУКОВОДСТВО  
ПОЛЬЗОВАТЕЛЯ**

Акустическая система с Bluetooth, FM радио и TWS  
**CAS-500**



***Уважаемый покупатель!***

Благодарим Вас за выбор продукции, выпускаемой под торговой маркой **Aiwa**.

Мы рады предложить вам изделия, разработанные и изготовленные в соответствии с высокими требованиями к качеству, функциональности и дизайну. Мы уверены, что вы будете довольны приобретением изделия нашей фирмы.

Перед началом эксплуатации прибора внимательно прочитайте данное руководство, в котором содержится важная информация, касающаяся вашей безопасности, а также рекомендации по правильному использованию прибора и уходу за ним.

Позаботьтесь о сохранности настоящего Руководства, используйте его в качестве справочного материала при дальнейшем использовании прибора.

**СОДЕРЖАНИЕ**

НАЗНАЧЕНИЕ .....	4
МЕРЫ ПРЕДОСТОРОЖНОСТИ И БЕЗОПАСНОСТИ.....	4
КОМПЛЕКТАЦИЯ.....	7
УСТРОЙСТВО МИКРОСИСТЕМЫ .....	7
ПУЛЬТ ДИСТАНЦИОННОГО УПРАВЛЕНИЯ .....	8
ОСНОВНЫЕ ОПЕРАЦИИ .....	10
ЧИСТКА И УХОД.....	14
ТРАНСПОРТИРОВКА И ХРАНЕНИЕ.....	14
УСТРАНЕНИЕ ПРОСТЫХ НЕИСПРАВНОСТЕЙ .....	15
ТЕХНИЧЕСКИЕ ХАРАКТЕРИСТИКИ.....	17
ИНФОРМАЦИЯ О СЕРТИФИКАТЕ СООТВЕТСТВИЯ.....	17
СЕРВИСНОЕ ОБСЛУЖИВАНИЕ.....	18

## НАЗНАЧЕНИЕ

Микросистема предназначена для:

- воспроизведения музыки и речи, записанных на устройствах USB или картах памяти microSD;
- потокового воспроизведения музыки с устройств Bluetooth;
- прослушивания радиостанций;
- воспроизведения аудио сигнала от внешнего источника сигнала.
- воспроизведения сигнала от электрогитары

При подключении дополнительного микрофона микросистема может быть использована в качестве устройства караоке.

Микросистема предназначена исключительно для использования в быту и должна быть использована только по прямому назначению. Микросистема не предназначена для промышленного или коммерческого использования.

## МЕРЫ ПРЕДОСТОРОЖНОСТИ И БЕЗОПАСНОСТИ

Перед началом эксплуатации внимательно ознакомьтесь с изложенными здесь мерами безопасности и предосторожности, строго придерживайтесь их во время использования прибора:

- Извлеките прибор из упаковки и убедитесь в его целостности и отсутствии повреждений. Уберите упаковочные материалы (пластиковые пакеты и скрепки) подальше от детей.
- Перед подключением адаптера питания микросистемы к электросети убедитесь, что характеристики сети совпадают с характеристиками адаптера питания.

- Для питания микросистемы используйте только адаптер питания, входящий в комплект поставки.
- Запрещается использовать прибор при наличии повреждений, в т. ч. если поврежден шнур питания.
- Следите за тем, чтобы шнур электропитания не перекручивался и не перегибался, не соприкасался с острыми предметами, углами и кромками мебели или горячими поверхностями. Не допускайте повреждения изоляции шнура питания.
- При отключении адаптера питания от розетки не тяните за провод, беритесь за корпус адаптера питания. Не прикасайтесь к вилке адаптера.
- Перед первым использованием следует полностью зарядить встроенную аккумуляторную батарею микросистемы.
- Регулярно заряжайте встроенную батарею, не допускайте, чтобы батарея полностью разрядилась.
- Если вы не пользуетесь микросистемой, каждый месяц полностью заряжайте батарею, в противном случае она может выйти из строя.
- Запрещается использовать прибор в помещениях с высокой влажностью воздуха (например, в ванной комнате, в сырых подвальных помещениях), в непосредственной близости от душа, ванны, умывальника, кухонной раковины, бассейна, других емкостей с водой или источников влаги.
- Запрещается погружать корпус микросистемы или адаптер питания в воду или другую жидкость. Запрещается разбрызгивать на микросистему воду или другие жидкости.

- Не устанавливайте на микросистему возможные источники влаги (чашки, рюмки, фужеры с напитками и т. п.), а также вазы с цветами или горшки с домашними растениями.
- Запрещается прикасаться к устройству, подключенному к электросети, к сетевой вилке и адаптеру питания мокрыми руками.
- Необходимо следить, чтобы прибор не попадал под дождь. Попадание воды внутрь корпуса может привести к поражению электрическим током или выходу микросистемы из строя. Если это произошло, немедленно отключите ее и обратитесь в сервисный центр для проверки работоспособности.
- Не оставляйте прибор под воздействием прямых солнечных лучей.
- Запрещается подвергать микросистему воздействию высоких температур. Не оставляйте и не используйте прибор слишком близко от источников тепла (например, радиаторов или печей отопления, нагревательных приборов и т.п.).
- Запрещается (даже в отключенном состоянии) подвергать прибор воздействию слишком высоких или низких температур (выше +40°C или ниже 0°C), так как это может привести к повреждению внутренних элементов устройства. Рабочая температура прибора составляет от +5°C до +35°C.
- Не устанавливайте прибор в непосредственной близости от источников открытого огня.
- Чтобы гарантировать достаточную вентиляцию и нормальную работу прибора, сохраняйте свободное пространство не менее 50 см со всех сторон вокруг микросистемы и никогда не накрывайте ее тканью или другим материалом, так как недостаточная вентиляция может вызвать перегрев и/или сокращение срока службы изделия.
- Не рекомендуется использовать микросистему во время грозы, т.к. это может привести к появлениям неисправностей в работе прибора и создает опасность поражения электрическим током.
- Не размещайте устройство под воздействием электромагнитного излучения, рядом с источниками тепла (включая различную радиоаппаратуру, например, усилители) и в местах скопления пыли.
- Не устанавливайте на приборе источники открытого огня, например, горящие свечи.
- Не позволяйте детям помещать посторонние предметы в вентиляционные и другие отверстия.
- Берегите прибор от падений и ударов. Устанавливайте прибор на ровной и устойчивой поверхности.
- Внутри прибора нет частей, которые должен обслуживать пользователь.
- Запрещается разбирать прибор, вносить изменения в конструкцию или ремонтировать прибор самостоятельно.
- Если прибор нуждается в ремонте, обращайтесь исключительно в авторизованные сервисные центры. Попытки самостоятельного ремонта могут привести к выходу прибора из строя или поражению электрическим током, а также снимают прибор с гарантийного обслуживания.

- Следует обратиться в авторизованный сервисный центр в следующих случаях:
  - внутрь микросистемы попали посторонние предметы, либо на нее пролилась жидкость;
  - микросистема попала под дождь;
  - прибор упал и был поврежден;
  - микросистема работает некорректно, в ее работе появились существенные изменения.
- Встроенная аккумуляторная батарея не подлежит замене. Запрещается самостоятельно извлекать и заменять ее.
- Если прибор не используется длительное время, следует отключить его от источника питания.
- Запрещается оставлять работающий прибор без присмотра.
- Храните прибор в недоступном для детей месте. Не позволяйте детям использовать прибор без вашего присмотра. Не разрешайте детям играть с прибором.
- Данный прибор не предназначен для использования людьми с ограниченными физическими, сенсорными или умственными возможностями (включая детей), а также людьми, не имеющими достаточных знаний и опыта работы с электронными приборами, если за ними не присматривают лица, ответственные за их безопасность.

***Несоблюдение перечисленных требований по эксплуатации и хранению лишает вас гарантийного обслуживания.***

***Производитель не несет ответственность за повреждения или ущерб, возникшие вследствие неправильной экс-***

***плуатации прибора, использования его не по назначению или несоблюдения мер предосторожности и безопасности.***

### **Меры предосторожности при использовании элементов питания пульта ДУ**

Неправильное использование элементов питания может привести к выходу элементов питания или пульта ДУ из строя, а также или к утечке электролита. Выполняйте нижеследующие инструкции:

- Устанавливайте элементы питания в строгом соответствии с полярностью (+) и (-).
- Различные типы элементов питания имеют различные характеристики. Не используйте вместе элементы питания разных типов.
- Всегда заменяйте элементы питания полным комплектом. Не используйте вместе старые и новые элементы питания. Одновременное использование старых и новых элементов питания снижает срок службы нового элемента питания или ведет к утечкам электролита из старого элемента питания.
- Выньте элементы питания сразу же, как только они разрядились. Химикаты, вытекшие из элементов питания, вызывают коррозию. Если обнаружены следы утечки химикатов, удалите их тканью.
- Элементы питания, которые поставляются с устройством, могут иметь более короткий срок службы из-за условий хранения.
- Выньте элементы питания из пульта ДУ, если он не используется в течение длительного времени.

## КОМПЛЕКТАЦИЯ

Откройте коробку и убедитесь, что все комплектующие имеются в наличии в исправном состоянии:

- микросистема;
- адаптер питания;
- аудиокабель;
- пульт дистанционного управления;
- руководство по эксплуатации;
- гарантийный талон.

## УСТРОЙСТВО МИКРОСИСТЕМЫ

### Панель управления

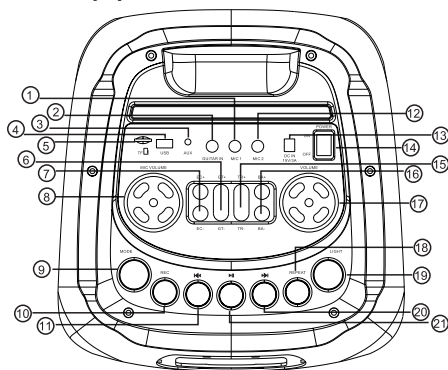

1. **MIC1** Разъем для подключения микрофона
2. **GUITAR IN** Разъем для подключения электрогитары
3. **AUX** Аудиовход для подключения внешнего источника сигнала
4. **USB** Разъем для подключения накопителей USB
5. **TF** Разъем для подключения карты памяти microSD
6. **GT+/GT-** Кнопки регулировки громкости электрогитары
7. **EC+/EC-** Кнопки регулировки эффекта эхо
8. **MIC VOLUME** Регулятор громкости микрофона
9. **MODE** Кнопка выбора режима микросистемы: BLUETOOTH, USB, TF(SD), FM-радио, AUX (LINE) (короткое нажатие) / включения и выключения голосовых подсказок (продолжительное нажатие)
10. **REC** Кнопка включения режима записи голоса с микрофона (краткое нажатие) / прослушивания и стирания записей (продолжительное нажатие), кнопка работает только при установленном в аппарат запоминающем устройстве USB или TF
11. **◀◀** Кнопка перехода к предыдущему аудиофайлу в режимах BLUETOOTH, USB, TF (краткое нажатие) / быстрой перемотки файла назад (продолжительное нажатие) / переключения на предыдущую радиостанцию в режиме радиоприемника (краткое нажатие)
12. **MIC2** Разъем для подключения микрофона
13. **DC IN 15V 3A** Разъем для подключения адаптера питания (  15 В, 3 А)
14. **POWER ON/OFF** Выключатель питания
15. **TR+/-** Кнопки регулировки тембра верхних частот
16. **BA+/-** Кнопки регулировки тембра нижних частот
17. **VOLUME** Регулятор громкости и других параметров звука
18. **REPEAT** Кнопка выбора режима повторного воспроизведения (повтор текущего файла, повтор всех файлов, повтор выключен)
19. **LIGHT** Кнопка переключения цвета подсветки (краткое нажатие) / переключения режимов подсветки (продолжительное нажатие)

20. **▶▶** Кнопка перехода к следующему аудиофайлу в режимах BLUETOOTH, USB, TF (краткое нажатие) / быстрой перемотки файла вперед (продолжительное нажатие) / переключения на следующую радиостанцию в режиме радиоприемника (краткое нажатие)
21. **▶||** / **TWS** Кнопка начала/приостановки воспроизведения в режимах BLUETOOTH, USB, TF (краткое нажатие) / поиска и сохранения радиостанция в режиме радиоприемника (краткое нажатие) / установки соединения TWS с другой микросистемой (продолжительное нажатие)

2. **M-PRI** Кнопка включения приоритета микрофона в режиме караоке (при включенном приоритете микрофона звук микрофона будет приглушать песню)
3. **▶||** Кнопка начала/приостановки воспроизведения в режимах BLUETOOTH, USB, TF (краткое нажатие) / поиска и сохранения радиостанция в режиме радиоприемника (краткое нажатие) / установки соединения TWS с другой микросистемой (продолжительное нажатие)
4. **◀◀** Кнопка перехода к предыдущему аудиофайлу в режимах BLUETOOTH, USB, TF (краткое нажатие) / быстрой перемотки файла назад (продолжительное нажатие) / переключения на предыдущую радиостанцию в режиме радиоприемника (краткое нажатие)

## ПУЛЬТ ДИСТАНЦИОННОГО УПРАВЛЕНИЯ

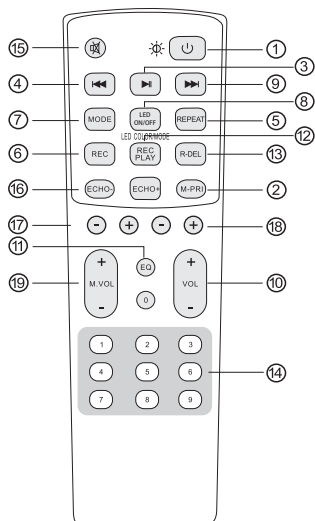

1. **☀️ ⏻** Кнопка включения микросистемы / перевода ее в режим ожидания (краткое нажатие) / включения/выключения подсветки (продолжительное нажатие)

5. **REPEAT** Кнопка выбора режима повторного воспроизведения (повтор текущего файла, повтор всех файлов, повтор выключен)
6. **REC** Кнопка начала/остановки аудиозаписи (кнопка работает только при установленном в аппарат запоминающем устройстве USB или TF)
7. **MODE** Кнопка выбора режима: BLUETOOTH, USB, TF(SD), FM-радио, AUX
8. **LED** Кнопка переключения цвета подсветки (краткое нажатие) / переключения режимов подсветки или ее отключения (продолжительное нажатие)
9. **▶▶** Кнопка перехода к следующему аудиофайлу в режимах BLUETOOTH, USB, TF (краткое нажатие) / быстрой перемотки файла вперед (продолжительное нажатие) / переключения



- на следующую радиостанцию в режиме радиоприемника (краткое нажатие)
10. **VOL+/-** Кнопки регулировки громкости
  11. **EQ** Кнопка выбора режима эквалайзера
  12. **REC PLAY** Кнопка воспроизведения аудиозаписей (кнопка работает только при установленном в аппарат запоминающем устройстве USB/TF и наличии на нем сделанных записей)
  13. **R-DEL** Кнопка удаления аудиозаписей (кнопка работает только при установленном в аппарат запоминающем устройстве USB/TF и наличии на нем сделанных записей)
  14. Цифровые кнопки служат для переключения на сохраненные радиостанции и ввода номеров аудиофайлов в режимах TF/USB
  15.  Кнопка блокировки звука / отключения блокировки звука
  16. **ECHO-/+** Кнопка регулировки эффекта эхо
  17. **BASS+/-** Кнопки регулировки тембра нижних частот
  18. **TREBLE+/-** Кнопки регулировки тембра верхних частот
  19. **M VOL+/-** Кнопки регулировки громкости микрофона

## ПИТАНИЕ МИКРОСИСТЕМЫ

Аудиосистема питается от встроенной аккумуляторной батареи или от внешнего адаптера питания.

Перед первым использованием прибора требуется полностью зарядить батарею. Перед тем как зарядить аккумуляторную батарею, убедитесь, что аудиосистема выключена выключателем питания **POWER ON/OFF**, затем подключите про-

вод от адаптера питания к гнезду **DC IN 15V 3A** аудиосистемы.

Для зарядки аудиосистемы используйте адаптер питания с выходным напряжением 15 В и выходным током не менее 3 А.

Типовая продолжительность полной зарядки аккумулятора составляет 6-8 часов. Во время зарядки аккумулятора рядом с гнездом для подключения адаптера питания будет гореть красный светодиод. После окончания зарядки светодиод поменяет цвет на зеленый. Теперь можно отсоединить аудиосистему от адаптера питания и отнести ее в любое место, где вы намереваетесь ее использовать.

### **ВНИМАНИЕ:**

***В целях увеличения срока службы аккумуляторной батареи не следует непрерывно заряжать ее более 24 часов.***

Время работы от батареи определяется интенсивностью работы аудиосистемы и характером воспроизводимого сигнала. Например, прослушивание громкой музыки с высоким уровнем низких частот требует больше энергии по сравнению с прослушиванием человеческой речи.

Если вы используете микросистему автономно и звук стал тихим и/или искаженным, это значит, что пора зарядить батарею.

### **ПРИМЕЧАНИЕ:**



***Если вы не пользуетесь микросистемой, полностью зарядите батарею прибора, а затем уберите его в прохладное и сухое место. Заряжайте батарею микросистемы каждые два месяца.***

Аудиосистема может работать и от внешнего адаптера питания. Так как при работе от внешнего адаптера параллельно происходит и зарядка встроенного аккумулятора, то до окончания его зарядки не устанавливайте громкость выше средней. Выходного тока адаптера питания может не хватить на одновременную зарядку аккумулятора и питание аудиосистемы, работающей на большой громкости. После окончания зарядки встроенного аккумулятора вы можете использовать аудиосистему на большой мощности.

## ОСНОВНЫЕ ОПЕРАЦИИ

### Включение и выключение

Включите аудиосистему выключателем питания **POWER ON/OFF** на панели управления.

При включенной микросистеме нажмите кнопку  на пульте ДУ, чтобы перевести микросистему в режим ожидания. Повторное нажатие кнопки  снова включает аудиосистему.

Для полного выключения микросистемы отключите ее выключателем питания **POWER ON/OFF** на панели управления. В этом состоянии управление микросистемой с пульта ДУ становится невозможным.

### Выбор режима

Последовательно нажимайте кнопку **MODE** на панели управления или пульте ДУ, чтобы изменять режимы микросистемы: BLUETOOTH, USB, TF(SD), FM-радио, AUX.

*ПРИМЕЧАНИЕ: Режимы USB и TF(SD) могут быть выбраны переключателем режимов только если соответствующее запоминающее устройство вставлено в гнездо на задней стенке.*

### Регулировка параметров звука

Регулятором громкости **VOLUME** микросистемы или кнопками **VOL+/-** на пульте ДУ регулируйте общую громкость микросистемы.

Кнопками **BA+/-** на панели управления регулируйте тембр нижних частот.

Кнопками **TR+/-** на панели управления регулируйте тембр верхних частот.

Кнопками **EC+/-** на панели управления регулируйте уровень эха в канале микрофона.

Регулятором **MIC VOLUME +/-** на панели управления регулируйте громкость микрофона.

Параметры звука могут быть изменены и с пульта ДУ.

Кнопками **BASS+/-** на пульте ДУ регулируйте тембр нижних частот.

Кнопками **TREBLE+/-** на пульте ДУ регулируйте тембр верхних частот.

Кнопками **ECHO+/-** на пульте ДУ регулируйте уровень эха в канале микрофона.

Кнопками **M.VOL+/-** пульта ДУ регулируйте громкость микрофона.



Последовательно нажимайте кнопку **EQ** на панели управления или пульте ДУ, чтобы выбрать подходящий режим эквалайзера. Выбор режима эквалайзера доступен не во всех режимах работы микросистемы.



Кратко нажмите кнопку  на пульте ДУ, чтобы быстро заблокировать звук. Чтобы

восстановить звук, нажмите кнопку  еще раз.

### Прослушивание радио

Последовательно нажимая кнопку **MODE**, переведите микросистему в режим FM-радио.

Нажмите кнопку  на пульте ДУ или кнопку  /TWS на панели управления, чтобы начать автоматический поиск и сохранение радиостанций.

Когда поиск завершится, переключайтесь по сохраненным радиостанциям кнопками  и  на пульте ДУ на панели управления.

Вы также можете переключиться на сохраненную радиостанцию, введя ее номер цифровыми кнопками на пульте ДУ. Для улучшения приема подберите оптимальное расположение микросистемы в помещении.

#### ПРИМЕЧАНИЕ:

*Для этой модели доступен только автоматический поиск радиостанций.*

### Прослушивание музыки в режиме Bluetooth

Последовательно нажимая кнопку **MODE**, переведите микросистему в режим BLUETOOTH, на дисплее должна отобразиться индикация «BLUE».



Пока соединение Bluetooth не установлено, индикатор будет мигать.



Активируйте функцию Bluetooth на смартфоне, планшете или другом устройстве и проведите поиск устройств. Выберите в списке данную микросистему «CAS-500» и установите Bluetooth-соединение. Когда соединение будет уста-

новлено, индикатор перестанет мигать и начнет гореть постоянно.

Управляйте воспроизведением файлов непосредственно на подключенном смартфоне или планшете.

Вы можете также управлять воспроизведением файлов с микросистемы.

Нажмите кнопку  на пульте ДУ или кнопку  /TWS на панели управления, чтобы начать, приостановить или возобновить воспроизведение.

Нажимайте кнопку  или на пульте ДУ или кнопку  или  на панели управления микросистемы, чтобы переходить к предыдущему или следующему файлу.

#### ПРИМЕЧАНИЕ:

*Соединение Bluetooth нужно установить только один раз, в дальнейшем оно будет устанавливаться автоматически.*

### Беспроводной стереозвук TWS

Данная модель поддерживает воспроизведение беспроводного объемного стереозвука (True Wireless Stereo (TWS)). Чтобы использовать данную функцию вам потребуются две микросистемы данной модели, между которыми нужно установить соединение Bluetooth.

Для начала убедитесь, что на устройстве – источнике звука, которое вы будете подключать к вашим аудиосистемам, функция Bluetooth **выключена**.

**Сначала необходимо установить соединение между микросистемами и только потом с другим устройством – источником звука.**

Включите обе микросистемы и переведите их в режим Bluetooth.

Нажмите и удерживайте 2 секунды кнопку  /TWS на **одной** микросистеме,

и на дисплее начнет мигать индикация «SLAV», когда индикация перестанет мигать, это означает, что соединение установлено.

Микросистема, у которой отображается индикация «BLUE», является главной, а другая с индикацией «SLAV» является подчиненной.

#### ПРИМЕЧАНИЕ:

*На первичную установку соединения может потребоваться несколько секунд.*

*Включите функцию Bluetooth на устройстве – источнике звука, найдите в списке устройств микросистему «CAS-400» и установите соединение.*

*Начните воспроизведение. Звук будет подаваться на обе микросистемы.*

#### ПРИМЕЧАНИЕ:

*Микросистемы автоматически устанавливают повторное соединение между собой. Как только соединение будет установлено, звук начнет подаваться на обе микросистемы одновременно.*

### Прослушивание музыки с USB накопителей и карт памяти

Подключите к микросистеме накопитель USB или карту памяти с аудиофайлами, чтобы прослушивать музыку с накопителя или карты памяти.

#### ПРИМЕЧАНИЯ:

*Если на накопитель USB или карту памяти записан большой объем файлов, то на их чтение может потребоваться до 60 секунд.*

*Микросистема поддерживает стандартные накопители и карты памяти объемом*

*до 32 Гб, отформатированные в файловую систему FAT или FAT32.*

Последовательно нажимая кнопку **MODE**, переведите микросистему в режим USB или TF соответственно.

#### ПРИМЕЧАНИЕ:

*Если вы подключите накопитель USB или карту памяти к выключенной микросистеме, а затем включите ее, она автоматически начнет работу в режиме USB/TF, воспроизведение аудиофайлов начнется автоматически.*

Нажмите кнопку **▶||** на пульте ДУ или кнопку **▶|| /TWS** на панели управления, чтобы начать, приостановить или возобновить воспроизведение.

Нажимайте кнопку **◀◀** или **▶▶** на пульте ДУ или на панели управления микросистемы, чтобы переходить к предыдущему или следующему файлу. Продолжительно нажимайте кнопку **◀◀** или **▶▶** для ускоренной перемотки файла в обратном или прямом направлении.

Вы также можете быстро перейти к нужному файлу, введя его номер цифровыми кнопками пульта ДУ.

Последовательно нажимайте кнопку **REPEAT** на пульте ДУ, чтобы выбрать режим повторного воспроизведения: повтор текущего файла, повтор всех файлов, повтор выключен.

#### ВНИМАНИЕ:

**Запрещается отсоединять накопитель USB или карту памяти во время воспроизведения. Сначала остановите воспроизведение и переведите микросистему в другой режим кнопкой **MODE** и только**

**потом можете отсоединить накопитель или карту памяти.**

**ПРИМЕЧАНИЕ:**

*Во время пауз между аудиодорожками может быть слышен слабый шум, что не является неисправностью, т.к. обусловлено заводской настройкой системы подавления шумов.*

### **Воспроизведение с внешнего источника**

К входу AUX микросистемы можно подключить внешний источник звука (компьютер, мобильный телефон, DVD-проигрыватель, MP3-плеер и т.п.), чтобы прослушивать его через усилитель и динамики аудиосистемы.

Для этого соедините аудиокабелем разъем AUX микросистемы и аудиовыход подключаемого устройства, затем последовательно нажимая кнопку MODE, выберите режим AUX (LINE).

Включите внешний источник и начните воспроизведение. Звук будет подаваться на усилитель и динамики микросистемы. Отрегулируйте громкость внешнего источника (не устанавливайте громкость на слишком высоком уровне, чтобы избежать искажения звука). Вы также можете регулировать громкость регулятором громкости микросистемы.

Для управления воспроизведением используйте кнопки управления внешнего источника звука.

### **Режим караоке**

Во время воспроизведения музыки вы можете воспользоваться режимом Караоке и спеть совместно с вашим любимым исполнителем. Или же просто спеть са-

мостоятельно под любимую музыку. Вы можете также подключить к аудиосистеме одновременно 2 микрофона и спеть под музыку дуэтом.

Для этого воспользуйтесь стандартным проводным микрофоном (не входит в комплект поставки), подключив его к гнезду **MIC1** или **MIC2** на панели управления аудиосистемой, или воспользуйтесь двумя микрофонами, подключив их одновременно к обоим гнездам.

Регулятором громкости **VOLUME** микросистемы или кнопками **VOL+/-** на пульте ДУ вы можете установить наиболее комфортный уровень громкости музыкального сопровождения, а регуляторами **MIC VOLUME** и **EC+/EC-** на панели управления или **MIC VOL+/-** и **ECHO-/+** на пульте ДУ – уровень громкости сигнала микрофона и подходящий режим реверберации голоса с микрофона.

Нажатием кнопки **M-PRI** на пульте ДУ вы можете установить один из двух режимов приоритета микрофона:

- Приоритет выключен. В этом режиме голос с микрофона будет просто суммироваться с основным музыкальным сигналом. Музыка будет хорошо слышна, а ваш голос может немного теряться на фоне музыки.
- Приоритет включен. При появлении сигнала в канале микрофона музыкальный сигнал основного канала на время приглушается. В этом режиме ваш голос будет всегда звучать на переднем плане, а музыка во время вашего исполнения будет отступать на второй план.

## Подключение электрогитары

Подключите провод от звукоснимателя электрогитары к гнезду **GUITAR IN** на аудиосистеме.

Кнопками **GT+/GT-** на панели управления отрегулируйте громкость электрогитары.

## Аудиозапись

Для осуществления аудиозаписи необходимо подключить к микросистеме внешний микрофон, а также накопитель USB или карту памяти объемом до 32 ГБ для сохранения аудиозаписей.

Нажмите кнопку **REC** на пульте ДУ или на панели управления микросистемы, чтобы начать запись. Снова нажмите кнопку **REC**, чтобы остановить запись.

Нажмите кнопку **REC PLAY** на пульте ДУ или нажмите и удерживайте кнопку **REC** на панели управления микросистемы, чтобы прослушать сохраненные аудиозаписи.

Нажмите кнопку **R-DEL** на пульте ДУ, чтобы удалить сохраненные аудиозаписи.

## Регулировка подсветки

Последовательно нажимайте кнопку **LED** на пульте ДУ или **LIGHT** на панели управления микросистемы, чтобы изменять цвет подсветки. Всего имеется 7 фиксированных цветов и режим Авто с автоматическим изменением цвета.

Нажмите и удерживайте кнопку **LED**, чтобы выбрать подходящий режим работы подсветки из доступных 6 различных режимов или отключить подсветку.

## ЧИСТКА И УХОД

Протирайте поверхности аудиосистемы чистой и сухой тканью.

При наличии устойчивых пятен, можно слегка смочить ткань теплой водой.

Запрещается использовать для очистки прибора спирт, бензин и другие агрессивные химические растворители или абразивные чистящие средства, т.к. это может привести к повреждению пластика или покрытия.

## ТРАНСПОРТИРОВКА И ХРАНЕНИЕ

- Транспортировку приборов проводят всеми видами транспорта в соответствии с правилами перевозки грузов, действующими на транспорте конкретного вида.
- При перевозке прибора используйте оригинальную заводскую упаковку. Прибор должен быть надежно зафиксирован в упаковке.
- Транспортировка приборов должна исключать возможность непосредственного воздействия на них атмосферных осадков и агрессивных сред.
- Приборы хранятся в закрытом сухом и чистом помещении, защищенном от прямых солнечных лучей, при температуре окружающего воздуха от 0°C до +40°C с относительной влажностью не выше 70% и отсутствии в окружающей среде кислотных и других паров, отрицательно влияющих на материалы приборов.

## УСТРАНЕНИЕ ПРОСТЫХ НЕИСПРАВНОСТЕЙ

Неисправность	Возможные причины	Способы устранения
Нет звука.	Отсутствует сигнал.	В зависимости от выбранного режима убедитесь, что к аудиосистеме подключено накопительное устройство USB или карта памяти, установлено соединение Bluetooth или подключен внешний источник звука к входу AUX.
	Установлена минимальная громкость.	Регулятором громкости или кнопкой VOL+ увеличьте громкость.
Звук искажен.	Установлена слишком высокая громкость.	Уменьшите громкость регулятором громкости или кнопкой VOL-.
	Файл поврежден.	Замените аудиофайл.
Не работает микрофон (нет звука).	Микрофон не подключен.	Убедитесь, что штекер микрофона до конца вставлен в разъем MIC микросистемы.
	Микрофон выключен.	Включите микрофон (если он имеет кнопку включения).
	Установлена минимальная громкость микрофона.	Увеличьте громкость микрофона кнопкой M.VOL+ на пульте ДУ.
Нет звука в режиме воспроизведения с накопителя USB/TF.	Формат файлов не поддерживается устройством.	Убедитесь, что формат файлов поддерживается микросистемой.
	Произошел сбой.	Выключите и снова включите микросистему.
	Накопитель неправильно установлен.	Вставьте накопитель до конца в разъем.
Проблемы с прослушиванием радио.	Не получается выполнить поиск радиостанций.	Измените место расположения микросистемы и ориентацию антенны. Обычно радиостанции принимаются намного лучше вблизи окна.
	Отсутствует звук радиостанции.	Возможно, проблемы на радиостанции. Попробуйте переключиться на другую.
	Мало радиостанций.	Измените место расположения микросистемы и выполните поиск заново.
	Звук нечеткий, слабый или с помехами.	Измените место расположения микросистемы и ориентацию антенны.

Сильный шум в динамиках.	Проводной микрофон находится слишком близко к динамику.	Не кладите микрофон слишком близко к динамику, не направляйте головку микрофона на динамик.
	Микрофон включен, но не используется.	Выключите микрофон, если он не используется.
	Установлена слишком высокая громкость микрофона.	Уменьшите громкость микрофона кнопкой M.VOL на пульте ДУ.
	Рядом с микросистемой звонит мобильный телефон или кто-то разговаривает по мобильному.	Уберите телефон подальше от микросистемы, разговаривать по мобильному лучше на некотором расстоянии от микросистемы.
	Рядом с микросистемой расположено оборудование, создающее помехи.	Не располагайте микросистему вблизи оборудования, генерирующего помехи.
Проблемы с соединением Bluetooth.	Нет соединения Bluetooth.	На подключаемом устройстве активируйте функцию Bluetooth и выполните поиск микросистемы.
	Соединение установлено, но звук отсутствует.	Убедитесь, что смартфон или другое подключаемое устройство установило связь именно с этой микросистемой.
	Соединение пропадает даже на близком расстоянии.	Следите, чтобы между устройствами не было препятствий, например стен, окон.



**БЕЗОПАСНАЯ УТИЛИЗАЦИЯ**

Ваше устройство спроектировано и изготовлено из высококачественных материалов и компонентов, которые можно утилизировать и использовать повторно.

Если товар имеет символ с зачеркнутым мусорным ящиком на колесах, это означает, что товар соответствует Европейской директиве 2002/96/ЕС.

Ознакомьтесь с местной системой раздельного сбора электрических и электронных товаров. Соблюдайте местные правила.

Утилизируйте старые устройства отдельно от бытовых отходов. Правильная утилизация вашего товара позволит предотвратить возможные отрицательные последствия для окружающей среды и человеческого здоровья.

**ТЕХНИЧЕСКИЕ ХАРАКТЕРИСТИКИ**

Входное напряжение адаптера питания: ~100-240 В, 50 Гц

Напряжение питания микросистемы: 12 В, 3 А

Встроенный аккумулятор: 7000 мАч

Питание пульта ДУ: 2 элемента AAA, (2x1,5 В)

Акустическая система RMS: 80 Вт

Диапазон воспроизводимых частот: 50 Гц – 20 кГц

Размеры динамиков: НЧ 8 дюймов, ВЧ 1 дюйм

Диапазон частот FM-радиоприемника: 87,5-108 МГц

Эффективное расстояние Bluetooth-соединения: до 10 м

Рабочая температура: от +5°C до +35°C.

Рабочий диапазон относительной влажности воздуха: 20-80%

Максимальный объем накопителя USB/карты памяти TF: 32 ГБ (FAT/FAT32)

Размеры изделия: 300\*320\*690 мм

Вес: около 11 кг

Класс электробезопасности микросистемы: класс III

Класс электробезопасности адаптера питания: класс II

**ИНФОРМАЦИЯ О СЕРТИФИКАТЕ СООТВЕТСТВИЯ**

Товар сертифицирован.

Товар соответствует требованиям нормативных документов:

ТР ТС 004/2011 «О безопасности низковольтного оборудования»;

ТР ТС 020/2011 «Электromагнитная совместимость технических средств»;

ТР ТС 037/2016 «Об ограничении применения опасных веществ в изделиях электротехники и радиоэлектроники».

При отсутствии копии нового сертификата в коробке спрашивайте копию у продавца.

Полную информацию о сертификате соответствия вы можете получить у продавца или на сайте [aiwa-rus.ru](http://aiwa-rus.ru).



Изготовитель:

Смарт Интернэшнл Дистрибьюшн Лимитед. Адрес: Офис С, 18 Этаж, ЕГЛ Тауэр, 83 Хунг То Роуд, Квун Тонг, Коулун, Гонконг. Сделано в Китае.

SMART INTERNATIONAL DISTRIBUTION LIMITED. Office C, 18/F., EGL Tower, 83 Hung To Road, Kwun Tong, Kowloon, Hong Kong. Made in China.

Импортер/организация, уполномоченная на принятие претензий на территории России:

ООО «СЕРВИС-ВИП». 144009, Московская область, г. Электросталь, ул. Корнеева, д. 6б, оф. 203.

*Данные могут быть изменены в связи со сменой изготовителя, продавца, производственного филиала, импортера в РФ. В случае изменения данных актуальная информация указывается на дополнительной наклейке, размещенной на упаковке изделия.*

Дата производства указана на упаковке или изделии.

Срок службы изделия – 3 года.

Гарантийный срок – 1 год.

Гарантийное обслуживание осуществляется согласно прилагаемому гарантийному талону. Гарантийный талон и инструкция по эксплуатации являются неотъемлемыми частями данного изделия.

## СЕРВИСНОЕ ОБСЛУЖИВАНИЕ

Благодарим вас за приобретение продукции **Aiwa**. Мы рады предложить вам изделия, разработанные и изготовленные в соответствии с высокими требованиями к качеству, функциональности и дизайну. Мы уверены, что Вы будете довольны приобретением изделия от нашей фирмы. В случае если ваше изделие марки **Aiwa** будет нуждаться в техническом обслуживании, просим вас обращаться в один из авторизованных сервисных центров (далее – АСЦ). С полным списком АСЦ и их точными адресами вы можете ознакомиться на сайте [aiwa-rus.ru](http://aiwa-rus.ru).



