

**aiwa**

**РУКОВОДСТВО  
ПОЛЬЗОВАТЕЛЯ**

Акустическая система с Bluetooth, FM радио и TWS  
**CAS-514**



***Уважаемый покупатель!***

Благодарим Вас за выбор продукции, выпускаемой под торговой маркой **Aiwa**.

Мы рады предложить вам изделия, разработанные и изготовленные в соответствии с высокими требованиями к качеству, функциональности и дизайну. Мы уверены, что вы будете довольны приобретением изделия нашей фирмы.

Перед началом эксплуатации прибора внимательно прочитайте данное руководство, в котором содержится важная информация, касающаяся вашей безопасности, а также рекомендации по правильному использованию прибора и уходу за ним.

Позаботьтесь о сохранности настоящего Руководства, используйте его в качестве справочного материала при дальнейшем использовании прибора.

**СОДЕРЖАНИЕ**

НАЗНАЧЕНИЕ .....	4
МЕРЫ ПРЕДОСТОРОЖНОСТИ И БЕЗОПАСНОСТИ .....	4
КОМПЛЕКТАЦИЯ.....	6
УСТРОЙСТВО МИКРОСИСТЕМЫ .....	7
ПУЛЬТ ДИСТАНЦИОННОГО УПРАВЛЕНИЯ .....	8
ОСНОВНЫЕ ОПЕРАЦИИ .....	9
ТРАНСПОРТИРОВКА И ХРАНЕНИЕ .....	13
УСТРАНЕНИЕ ПРОСТЫХ НЕИСПРАВНОСТЕЙ .....	15
ТЕХНИЧЕСКИЕ ХАРАКТЕРИСТИКИ .....	17
ИНФОРМАЦИЯ О СЕРТИФИКАТЕ СООТВЕТСТВИЯ .....	17
СЕРВИСНОЕ ОБСЛУЖИВАНИЕ .....	18

## НАЗНАЧЕНИЕ

Микросистема предназначена для:

- воспроизведения музыки и речи, записанных на устройствах USB или картах памяти microSD;
- потокового воспроизведения музыки с устройств Bluetooth;
- прослушивания радиостанций;
- воспроизведения аудио сигнала от внешнего источника сигнала.
- воспроизведения сигнала от электрогитары

При подключении дополнительного микрофона микросистема может быть использована в качестве устройства караоке. Аудиосистема предназначена исключительно для использования в быту и должна быть использована только по прямому назначению. Аудиосистема не предназначена для промышленного или коммерческого использования.

## МЕРЫ ПРЕДОСТОРОЖНОСТИ И БЕЗОПАСНОСТИ

Перед началом эксплуатации внимательно ознакомьтесь с изложенными здесь мерами безопасности и предосторожности, строго придерживайтесь их во время использования прибора:

- Перед началом эксплуатации внимательно ознакомьтесь с изложенными здесь мерами безопасности и предосторожности, строго придерживайтесь их во время использования прибора:
- Извлеките прибор из упаковки и убедитесь в его целостности и отсутствии повреждений. Уберите упаковочные материалы (пластиковые пакеты и скрепки) подальше от детей.
  - Перед подключением адаптера питания аудиосистемы к электросети убедитесь,

что характеристики сети совпадают с характеристиками адаптера питания.

- Для питания аудиосистемы используйте адаптер питания, входящий в комплект поставки аудиосистемы.
- Запрещается использовать прибор при наличии повреждений, в т. ч. если поврежден шнур питания.
- Следите за тем, чтобы шнур электропитания не перекручивался, не пережимался, не перегибался, не соприкасался с острыми предметами, углами и кромками мебели или горячими поверхностями. Не допускайте повреждения изоляции шнура питания.
- При отключении адаптера питания от розетки не тяните за провод, беритесь за корпус адаптера питания. Не прикасайтесь к вилке адаптера.
- Перед первым использованием следует полностью зарядить встроенную аккумуляторную батарею аудиосистемы.
- Регулярно заряжайте встроенную батарею, не допускайте, чтобы батарея полностью разряжалась.
- Если вы не пользуетесь аудиосистемой, каждые три месяца полностью заряжайте батарею, в противном случае она может выйти из строя.
- Запрещается заряжать и использовать прибор в помещениях с высокой влажностью воздуха (например, в ванной комнате, в сырых подвальных помещениях), в непосредственной близости от душа, ванны, умывальника, кухонной раковины, бассейна, других емкостей с водой или источников влаги.
- Запрещается погружать корпус аудиосистемы или адаптер питания в воду или другую жидкость. Запрещается разбрызгивать на аудиосистему и адаптер питания воду или другие жидкости.



- Не устанавливайте на аудиосистему возможные источники влаги (чашки, рюмки, фужеры с напитками и т. п.), а также вазы с цветами или горшки с домашними растениями.
- Запрещается прикасаться к устройству, подключенному к электросети, к сетевой вилке и адаптеру питания мокрыми руками.
- Необходимо следить, чтобы прибор не попал под дождь. Попадание воды внутрь корпуса может привести к поражению электрическим током или выходу аудиосистемы из строя. Если это произошло, немедленно отключите ее и обратитесь в сервисный центр для проверки работоспособности.
- Не оставляйте прибор под воздействием прямых солнечных лучей.
- Запрещается подвергать аудиосистему воздействию высоких температур. Не оставляйте и не используйте прибор слишком близко от источников тепла (например, радиаторов или печей отопления, нагревательных приборов и т.п.).
- Запрещается (даже в отключенном состоянии) подвергать прибор воздействию слишком высоких или низких температур (выше +40°C или ниже 0°C), так как это может привести к повреждению внутренних элементов устройства. Рабочая температура прибора составляет от +5°C до +35°C.
- Не устанавливайте прибор в непосредственной близости от источников открытого огня.
- Чтобы гарантировать достаточную вентиляцию и нормальную работу прибора, сохраняйте свободное пространство не менее 50 см со всех сторон вокруг аудиосистемы и никогда не накрывайте ее тканью или другим материалом, так как недостаточная вентиляция может вызвать перегрев и/или сокращение срока службы изделия.
- Не рекомендуется использовать аудиосистему во время грозы, т.к. это может привести к появлениям неисправностей в работе прибора и создает опасность поражения электрическим током.
- Не размещайте устройство под воздействием электромагнитного излучения, рядом с источниками тепла (включая различную радиоаппаратуру, например, усилители) и в местах скопления пыли.
- Не устанавливайте на приборе источники открытого огня, например, горящие свечи.
- Не позволяйте детям помещать посторонние предметы в вентиляционные и другие отверстия.
- Берегите прибор от падений и ударов. Устанавливайте прибор на ровной и устойчивой поверхности.
- Внутри прибора нет частей, которые должен обслуживать пользователь.
- Запрещается разбирать прибор, вносить изменения в конструкцию или ремонтировать прибор самостоятельно.
- Если прибор нуждается в ремонте, обращайтесь исключительно в авторизованные сервисные центры. Попытки самостоятельного ремонта могут привести к выходу прибора из строя или поражению электрическим током, а также снимают прибор с гарантийного обслуживания.
- Следует обратиться в авторизованный сервисный центр в следующих случаях:
  - внутрь аудиосистемы попали посторонние предметы, либо на нее пролилась жидкость;
  - аудиосистема попала под дождь;

- прибор упал и был поврежден;
  - аудиосистема работает некорректно, в ее работе появились существенные изменения.
  - Встроенная аккумуляторная батарея не подлежит самостоятельной замене. Запрещается извлекать и заменять ее.
  - Если прибор не используется длительное время, следует отключить его от источника питания.
  - Запрещается оставлять работающий прибор без присмотра.
  - Храните прибор в недоступном для детей месте. Не позволяйте детям использовать прибор без вашего присмотра. Не разрешайте детям играть с прибором.
  - Данный прибор не предназначен для использования людьми с ограниченными физическими, сенсорными или умственными возможностями (включая детей), а также людьми, не имеющими достаточных знаний и опыта работы с электронными приборами, если за ними не присматривают лица, ответственные за их безопасность.
- а также или к утечке электролита. Выполняйте нижеследующие инструкции:
- Устанавливайте элементы питания в строгом соответствии с полярностью (+) и (-).
  - Различные типы элементов питания имеют различные характеристики. Не используйте вместе элементы питания разных типов.
  - Всегда заменяйте элементы питания полным комплектом. Не используйте вместе старые и новые элементы питания. Одновременное использование старых и новых элементов питания снижает срок службы нового элемента питания или ведет к утечкам электролита из старого элемента питания.
  - Выньте элементы питания сразу же, как только они разрядились. Химикаты, вытекшие из элементов питания, вызывают коррозию. Если обнаружены следы утечки химикатов, удалите их тканью.
  - Элементы питания, которые поставляются с устройством, могут иметь более короткий срок службы из-за условий хранения.
  - Выньте элементы питания из пульта ДУ, если он не используется в течение длительного времени.

***Несоблюдение перечисленных требований по эксплуатации и хранению лишает вас права на гарантийное обслуживание. Производитель не несет ответственность за повреждения или ущерб, возникшие вследствие неправильной эксплуатации прибора, использования его не по назначению или несоблюдения мер предосторожности и безопасности.***

### **Меры предосторожности при использовании элементов питания пульта ДУ**

Неправильное использование элементов питания может привести выходу элементов питания или пульта ДУ из строя,

## **КОМПЛЕКТАЦИЯ**

- Аудиосистема
- Адаптер питания
- Пульт ДУ
- Аудиокабель
- Руководство по эксплуатации
- Гарантийный талон

## УСТРОЙСТВО МИКРОСИСТЕМЫ

### Панель управления

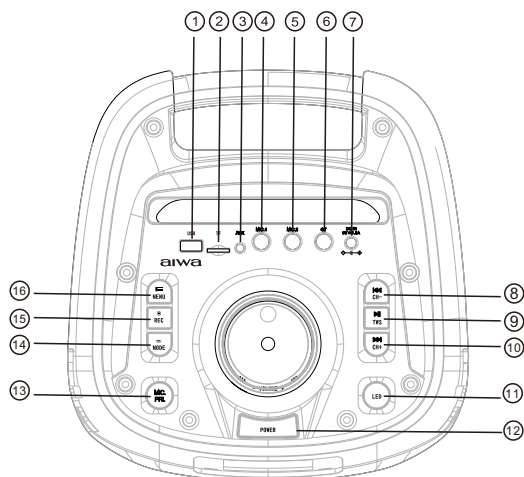

1. **USB** Разъем для подключения накопителей USB для воспроизведения аудиофайлов
2. **TF CARD** Разъем для подключения карты памяти TF (MicroSD) для воспроизведения аудиофайлов
3. **AUX** Аудиовход для подключения внешнего источника аудиосигнала (3,5 мм)
4. **MIC1** Разъем для подключения микрофона
5. **MIC2** Разъем для подключения микрофона
6. **GUITAR** Разъем для подключения электрогитары
7. **DC 9V INPUT** Разъем для подключения адаптера питания для зарядки батареи
8. **◀◀ PREV** Кнопка перехода к предыдущему аудиофайлу в режимах USB, TF, BT / переключения на предыдущую сохраненную станцию в режиме радиоприемника (краткое нажатие) / быстрой перемотки назад в режимах USB, TF (продолжительное нажатие)

9. **▶▶ TWS** Кнопка начала/приостановки воспроизведения в режимах USB, TF, BT (краткое нажатие) / автоматического поиска и сохранения радиостанций в режиме радиоприемника (краткое нажатие) / включения/выключения режима стереозвук TWS (продолжительное нажатие)

10. **▶▶ NEXT** Кнопка перехода к следующему аудиофайлу в режимах USB, TF, BT / переключения на следующую сохраненную станцию в режиме радиоприемника (краткое нажатие) / быстрой перемотки вперед в режимах USB, TF (продолжительное нажатие)

11. **LED** Кнопка изменения цвета декоративной подсветки (краткое нажатие) / изменения режима подсветки и ее отключения (продолжительное нажатие)

12. **POWER** Выключатель питания

13. **M-PRI** Кнопка включения приоритета микрофона в режиме караоке (при включенном приоритете микрофона звук микрофона будет приглушать песню)

14. **M** Кнопка выбора режима: BT, LINE IN (AUX), USB, TF, FM-радио

15. **REC** Кнопка начала аудиозаписи (продолжительное нажатие) / воспроизведения аудиозаписей (краткое нажатие). Кнопка работает только при установленном в аппарат запоминающем устройстве USB или TF и осуществляет запись только сигнала с микрофона

16. **MENU** Кнопка выбора параметра звука для настройки (тембр нижних частот, тембр верхних частот, громкость микрофона, эхо)

## ПУЛЬТ ДИСТАНЦИОННОГО УПРАВЛЕНИЯ

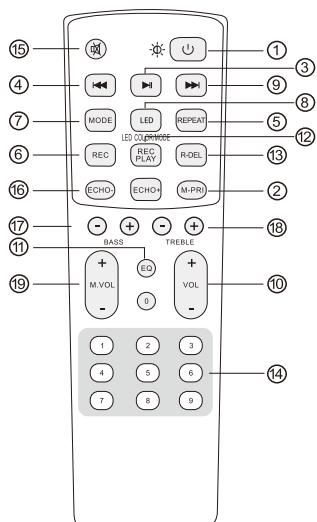

1. **⏻** Кнопка включения микросистемы / перевода ее в режим ожидания (краткое нажатие)/ включения/выключения подсветки (продолжительное нажатие)
2. **M-PRI** Кнопка включения приоритета микрофона в режиме караоке (при включенном приоритете микрофона звук микрофона будет приглашать песню)
3. **⏮** Кнопка начала/приостановки воспроизведения в режимах BLUETOOTH, USB, TF (краткое нажатие) / поиска и сохранения радиостанция в режиме радиоприемника (краткое нажатие) / установки соединения TWS с другой микросистемой (продолжительное нажатие)
4. **⏪** Кнопка перехода к предыдущему аудиофайлу в режимах BLUETOOTH, USB, TF (краткое нажатие) / быстрой перемотки файла назад (продолжительное нажатие) / переключения на предыдущую радиостанцию в режиме радиоприемника (краткое нажатие)
5. **REPEAT** Кнопка выбора режима повторного воспроизведения (повтор текущего файла, повтор всех файлов, повтор выключен)
6. **REC** Кнопка начала/остановки аудиозаписи (кнопка работает только при установленном в аппарат запоминающем устройстве USB или TF)
7. **MODE** Кнопка выбора режима: BLUETOOTH, USB, TF(SD), FM-радио, AUX
8. **LED** Кнопка переключения цвета подсветки (краткое нажатие) / переключения режимов подсветки или ее отключения (продолжительное нажатие)
9. **⏩** Кнопка перехода к следующему аудиофайлу в режимах BLUETOOTH, USB, TF (краткое нажатие) / быстрой перемотки файла вперед (продолжительное нажатие) / переключения на следующую радиостанцию в режиме радиоприемника (краткое нажатие)
10. **VOL+/-** Кнопки регулировки громкости
11. **EQ** Кнопка выбора режима эквалайзера (Rock, Pop, Jazz, Classical, Flat)
12. **REC PLAY** Кнопка воспроизведения аудиозаписей (кнопка работает только при установленном в аппарат запоминающем устройстве USB/TF и наличии на нем сделанных записей)
13. **R-DEL** Кнопка удаления аудиозаписей (кнопка работает только при установленном в аппарат запоминающем устройстве USB/TF и наличии на нем сделанных записей)

14. Цифровые кнопки служат для переключения на сохраненные радиостанции и ввода номеров аудиофайлов в режимах TF/USB
15.  Кнопка блокировки звука / отключения блокировки звука
16. **ECHO-/+** Кнопка регулировки эффекта эхо
17. **BASS+/-** Кнопки регулировки тембра нижних частот
18. **TREBLE+/-** Кнопки регулировки тембра верхних частот
19. **M VOL+/-** Кнопки регулировки громкости микрофона

## ЗАРЯДКА БАТАРЕИ

Подключите штекер адаптера питания к разъему DC 9V INPUT системы, а вилку адаптера питания присоедините к электрической розетке.

Во время зарядки батареи горит красным цветом индикатор . Когда батарея будет полностью заряжена, индикатор зарядки поменяет цвет на зеленый. После этого можно отсоединить аудиосистему от сети питания и отнести ее в любое место, где вы намереваетесь ее использовать.

### ВНИМАНИЕ:

*В целях увеличения срока службы аккумуляторной батареи не следует непрерывно заряжать ее более 24 часов.*

Время работы от батареи в значительной степени определяется интенсивностью работы аудиосистемы и характером воспроизводимого сигнала. Например, прослушивание громкой музыки с высоким уровнем низких частот требует больше энергии по сравнению с прослушиванием человеческой речи.

Когда батарея разряжена, аудиосистема подает звуковой сигнал о необходимости ее зарядить.

### ПРИМЕЧАНИЕ:

*Если вы не пользуетесь аудиосистемой, полностью зарядите батарею прибора, а затем уберите ее в прохладное и сухое место. Заряжайте батарею микросистемы каждые три месяца.*

Аудиосистема может работать и непосредственно от адаптера питания. Так как при работе от адаптера питания параллельно происходит и зарядка встроенного аккумулятора, то до окончания его зарядки не устанавливайте громкость выше средней. Выходного тока адаптера питания может не хватить на одновременную зарядку аккумулятора и питание аудиосистемы, работающей на большой громкости. После окончания зарядки встроенного аккумулятора вы можете использовать аудиосистему на большой мощности.

## ОСНОВНЫЕ ОПЕРАЦИИ

### Включение и выключение

Включите аудиосистему выключателем питания **POWER** на панели управления.

Аудиосистема начнет работу.

В случае необходимости нажмите кнопку  на пульте ДУ, чтобы перевести микросистему в режим ожидания.

Нажмите кнопку  на пульте ДУ еще раз, чтобы снова перевести аудиосистему в рабочий режим.

После окончания использования отключите аудиосистему выключателем питания **POWER** на панели управления.

### Выбор режима

Когда аудиосистема включена, последовательно нажимайте кнопку **M** на панели управления или **MODE** на пульте ДУ, чтобы изменять режимы аудиосистемы: BT, AUX (LINE IN), USB, TF, FM-радио.

*ПРИМЕЧАНИЕ: Режимы USB и TF могут быть выбраны переключателем режимов только если соответствующее запоминающее устройство вставлено в гнездо на панели управления.*

### Регулировка параметров звука

- ☒ Регулятором **VOLUME** на панели управления или кнопками **VOL+/-** на пульте ДУ регулируйте общую громкость аудиосистемы.
- ☒ Регулятором **BASS** на панели управления или кнопками **BASS+/-** на пульте ДУ регулируйте тембр нижних частот.
- ☒ Регулятором **TREBLE** на панели управления или кнопками **TREBLE+/-** на пульте ДУ регулируйте тембр верхних частот.
- ☒ Регулятором **ECHO** на панели управления или кнопками **ECHO+/-** на пульте ДУ регулируйте уровень эха в канале микрофона.
- ☒ Регулятором **MIC VOL** на панели управления или кнопками **M.VOL+/-** на пульте ДУ регулируйте громкость микрофона.
- ☒ Последовательно нажимайте кнопку **EQ** на пульте ДУ, чтобы выбрать подходящий режим эквалайзера (Rock, Pop, Jazz, Classical, Flat).

### Прослушивание музыки в режиме Bluetooth

Если аудиосистема находится в другом режиме, последовательно нажимая кнопку **MODE**, переведите аудиосистему в режим BT.

Расположите устройство Bluetooth, которое вы собираетесь подключить, поблизости от аудиосистемы.

Когда соединение еще не установлено, индикатор режима Bluetooth «bLUE» на дисплее мигает.

Активируйте функцию Bluetooth на смартфоне, планшете или другом устройстве и проведите поиск устройств. Выберите в списке данную аудиосистему «AIWA CAS-514» и установите Bluetooth-соединение. При необходимости ввести пароль введите «0000».

Когда соединение будет установлено, аудиосистема подаст звуковой сигнал, а индикатор режима Bluetooth на дисплее станет гореть постоянно.

Управляйте воспроизведением файлов непосредственно на подключенном смартфоне или планшете.

Вы можете также управлять воспроизведением файлов с аудиосистемы.

Нажмите кнопку **▶||** на панели управления или на пульте ДУ, чтобы начать, приостановить или возобновить воспроизведение.

Нажимайте кнопку **◀◀** или **▶▶** на панели управления или на пульте ДУ, чтобы переключиться к предыдущему или следующему файлу.

#### *ПРИМЕЧАНИЕ:*

*Соединение Bluetooth нужно установить только один раз, в дальнейшем оно будет устанавливаться автоматически.*

### Беспроводной стереозвук TWS

Данная модель поддерживает воспроизведение беспроводного объемного стереозвуча (True Wireless Stereo (TWS)). Чтобы использовать данную функцию вам потребуются две аудиосистемы

данной модели, между которыми нужно установить соединение Bluetooth.

Убедитесь, что на устройстве - источнике звука Bluetooth **выключена** функция Bluetooth.

**Сначала необходимо установить соединение между микросистемами и только потом с другим устройством – источником звука.**

Включите обе микросистемы и переведите их в режим Bluetooth.

Нажмите и удерживайте кнопку **▶▶ TWS-на одной** аудиосистеме, чтобы установить соединение между аудиосистемами.

#### ПРИМЕЧАНИЕ:

*На первичную установку соединения может потребоваться несколько секунд.*

Во время установки соединения на дисплее этого устройства будет мигать индикатор «SLAV». Когда соединение будет установлено, индикатор станет гореть постоянно.

Включите функцию Bluetooth на устройстве – источнике звука, найдите в списке устройств аудиосистему «AIWA CAS-514» и установите соединение.

Начните воспроизведение. Звук будет подаваться на обе аудиосистемы. Аудиосистема на экране которой будет гореть индикатор «bLUE» будет выполнять функцию ведущей, а у которой будет гореть индикатор «SLAV» будет ведомой.

#### ПРИМЕЧАНИЕ:

*При следующем включении аудиосистемы будут автоматически устанавливать повторное соединение между собой. Чтобы разорвать соединение TWS нажмите и удерживайте кнопку **▶▶ TWS** на ведомой аудиосистеме.*

## Прослушивание музыки с USB накопителей и карт памяти

Подключите к аудиосистеме накопитель USB или установите в соответствующий разъем карту памяти с аудиофайлами. Воспроизведение музыки, сохраненной на накопителе USB или карте памяти, начнется автоматически.

Если аудиосистема находится в другом режиме, переведите ее в режим воспроизведения с USB или карты памяти, последовательно нажимая кнопку M на панели управления или MODE на пульте ДУ.

#### ПРИМЕЧАНИЯ:

*Если на накопитель USB или карту памяти записан большой объем файлов, то на их чтение может потребоваться до 60 секунд.*

Нажмите кнопку **▶▶**, чтобы начать, приостановить или возобновить воспроизведение.

Нажимайте кнопку **◀◀** или **▶▶**, чтобы переходить к предыдущему или следующему файлу.

Нажимайте и удерживайте кнопку **◀◀** или **▶▶** для ускоренной перемотки файла в обратном или прямом направлении. Вы также можете быстро перейти к нужному файлу, введя его номер цифровыми кнопками пульта ДУ.

Последовательно нажимайте кнопку REPEAT на пульте ДУ, чтобы выбрать режим повторного воспроизведения текущего файла или всех файлов.

#### ВНИМАНИЕ:

*USB-устройства могут подключаться к аудиосистеме только для воспроизведения аудиофайлов, разъем USB аудиосисте-*



мы не предназначен для зарядки внешних устройств.

Запрещается отсоединять карту памяти в режиме воспроизведения. Перед этим необходимо переключить аудиосистему в другой режим кнопкой **MODE**, либо выключить ее. В противном случае возможно повреждение накопительного устройства или сохраненных на нем файлов.

## Прослушивание радио

Последовательно нажимая кнопку **MODE** на панели управления или на пульте ДУ переведите аудиосистему в режим FM-радио. Нажмите кнопку **▶||**, чтобы начать автоматический поиск и сохранение радиостанций.

Когда поиск завершится, переключайтесь по сохраненным радиостанциям кнопками **◀◀ CH-** и **▶▶ CH+**.

Вы также можете переключиться на сохраненную радиостанцию, введя ее порядковый номер цифровыми кнопками на пульте ДУ.

Для улучшения приема регулируйте положение аудиосистемы в помещении.

### ПРИМЕЧАНИЕ:

Для этой модели доступен только автоматический поиск радиостанций.

## Воспроизведение с внешнего источника

К входу AUX аудиосистемы можно подключить внешний источник звука (компьютер, мобильный телефон, DVD-проигрыватель, MP3-плеер и т.п.), чтобы прослушивать его с помощью динамиков аудиосистемы.

Для этого соедините аудиокабелем 3,5 мм разъем AUX аудиосистемы и аудиовыход подключаемого устройства, затем после-

довательно нажимая кнопку **M** на панели управления или **MODE** на пульте ДУ выберите режим **AUX (LINE)**.

Включите внешний источник и начните воспроизведение. Звук будет подаваться на усилитель и динамики аудиосистемы. Отрегулируйте громкость внешнего источника (не устанавливайте громкость на слишком высоком уровне, чтобы избежать искажения звука). Вы также можете регулировать громкость регулятором громкости аудиосистемы.

Для управления воспроизведением используйте кнопки управления внешнего источника звука.

Кратко нажмите кнопку **⏏** на пульте ДУ, чтобы быстро заблокировать звук. Чтобы восстановить звук, нажмите кнопку **⏏** еще раз.

## Подключение микрофона и гитары

Перед подключением микрофона уменьшите громкость регулятором **VOLUME**.

Подключите проводной микрофон со стандартным штекером 6,35 мм к входу **MIC1** или **MIC2**.

Подключите электрогитару стандартным кабелем к разьему **GT**.

## Режим караоке

Во время воспроизведения музыки вы можете воспользоваться режимом **Караоке** и спеть совместно с вашим любимым исполнителем. Или же просто спеть самостоятельно под любимую музыку.

Для этого воспользуйтесь стандартным проводным микрофоном (не входит в комплект поставки), подключив его к гнезду **MIC1** или **MIC2**. Вы также можете



спеть дуэтом, подключив к аудиосистеме сразу два микрофона.

Регулятором VOLUME на панели управления или кнопками VOL+/- или пульте ДУ вы можете установить наиболее комфортный уровень громкости музыкального сопровождения, а регуляторами MIC. VOL+/- и MIC. ECHO-/+ на пульте ДУ - уровень громкости сигнала микрофона и подходящий режим реверберации голоса с микрофона. Режим реверберации и громкость голоса с микрофона можно изменить и с панели управления. Для этого нажимайте кнопку MENU на панели управления, чтобы выбрать соответствующий параметр для настройки. Выбрав параметр, отрегулируйте его регулятором VOLUME на панели управления аудиосистемы.



Нажатием кнопки MIC.PRI. на панели управления или M-PRI пульте ДУ вы можете установить один из двух режимов приоритета микрофона:

- Приоритет включен. При появлении сигнала в канале микрофона музыкальный сигнал основного канала на время приглушается. В этом режиме ваш голос будет всегда звучать на переднем плане, а музыка во время вашего исполнения будет отступать на второй план.
- Приоритет выключен. В этом режиме голос с микрофона будет просто суммироваться с основным музыкальным сигналом. Музыка будет хорошо слышна, а ваш голос может немного теряться на фоне музыки.

### Аудиозапись

Для осуществления аудиозаписи сигнала с микрофона необходимо подключить

к аудиосистеме микрофон, а также накопитель USB или карту памяти для сохранения аудиозаписей.

Кратко нажмите кнопку REC на пульте ДУ или нажмите и удерживайте кнопку  REC на панели управления, чтобы начать запись сигнала с микрофона. Снова нажмите кнопку  REC, чтобы остановить запись.

Нажмите кнопку REC PLAY на пульте ДУ или кратко нажмите кнопку  REC на панели управления, чтобы прослушать сделанные записи.

Нажмите кнопку R-DEL на пульте ДУ, чтобы удалить сделанные записи.

### Регулировка подсветки

Последовательно нажимайте кнопку LED на панели управления или на пульте ДУ, чтобы изменить цвет декоративной подсветки.

Продолжительно нажимайте LED на панели управления или на пульте ДУ, чтобы изменить режим подсветки или выключить подсветку.

### ЧИСТКА И УХОД

Протирайте поверхности аудиосистемы чистой и сухой тканью.

При наличии устойчивых пятен, можно слегка смочить ткань теплой водой.

Запрещается использовать для очистки прибора спирт, бензин и другие агрессивные химические растворители или абразивные чистящие средства, т.к. это может привести к повреждению пластика или покрытия.

### ТРАНСПОРТИРОВКА И ХРАНЕНИЕ

- Транспортировку приборов проводят всеми видами транспорта в соответствии с правилами перевозки грузов, действующими на транспорте конкретного вида.

- При перевозке прибора используйте оригинальную заводскую упаковку. Прибор должен быть надежно зафиксирован в упаковке.
- Транспортировка приборов должна исключать возможность непосредственного воздействия на них атмосферных осадков и агрессивных сред.
- Приборы хранятся в закрытом сухом и чистом помещении, защищенном от прямых солнечных лучей, при температуре окружающего воздуха от 0°C до +40°C с относительной влажностью не выше 70% и отсутствии в окружающей среде кислотных и других паров, отрицательно влияющих на материалы приборов.

## УСТРАНЕНИЕ ПРОСТЫХ НЕИСПРАВНОСТЕЙ

Неисправность	Возможные причины	Способы устранения
Нет звука.	Отсутствует сигнал.	В зависимости от выбранного режима убедитесь, что к аудиосистеме подключено накопительное устройство USB или карта памяти, установлено соединение Bluetooth или подключен внешний источник звука к входу AUX.
	Установлена минимальная громкость.	Регулятором громкости или кнопкой VOL+ увеличьте громкость.
Звук искажен.	Установлена слишком высокая громкость.	Регулятором VOLUME или кнопкой VOL– уменьшите громкость.
	Файл поврежден.	Замените аудиофайл.
Не работает микрофон (нет звука).	Микрофон не подключен.	Убедитесь, что разъем микрофона до конца вставлен в разъем MIC1 или MIC2 аудиосистемы.
	Микрофон выключен.	Включите микрофон (если он имеет кнопку включения).
	Установлена слишком малая громкость сигнала с микрофона.	Увеличьте уровень громкости в канале микрофона с панели управления или пульта ДУ.
Нет звука в режиме воспроизведения с накопителя USB или карты памяти.	Формат файлов не поддерживается устройством.	Убедитесь, что формат файлов поддерживается аудиосистемой.
	Произошел сбой.	Выключите и снова включите аудиосистему.
	Накопитель или карта памяти неправильно установлены.	Вставьте накопитель и карту памяти до конца в разъем.
Сильный шум в динамиках.	Проводной микрофон находится слишком близко к динамику.	Не кладите микрофон слишком близко к динамику, не направляйте головку микрофона на динамик.
	Микрофон включен, но не используется.	Выключите микрофон, если он не используется.
	Рядом с аудиосистемой звонит мобильный телефон или кто-то разговаривает по мобильному.	Уберите телефон подальше от аудиосистемы, разговаривать по мобильному лучше на некотором расстоянии от аудиосистемы.
	Рядом с аудиосистемой расположено оборудование, создающее помехи.	Не располагайте аудиосистему вблизи оборудования, генерирующего помехи.

Проблемы с соединением Bluetooth.	Нет соединения Bluetooth.	На подключаемом устройстве активируйте функцию Bluetooth и выполните поиск аудиосистемы.
	Соединение установлено, но звук отсутствует.	Убедитесь, что смартфон или другое подключаемое устройство установило связь именно с этой аудиосистемой.
	Соединение пропадает даже на близком расстоянии.	Следите, чтобы между устройствами не было препятствий, например стен.
Проблемы с прослушиванием радио.	Не получается выполнить поиск радиостанций.	Подберите подходящее положение аудиосистемы в помещении.
	Отсутствует звук радиостанции.	Возможно, проблемы на радиостанции. Попробуйте переключиться на другую.
	Мало радиостанций.	Подберите подходящее положение аудиосистемы в помещении и выполните поиск заново.
	Звук нечеткий, слабый или с помехами.	Подберите подходящее положение аудиосистемы в помещении.

**БЕЗОПАСНАЯ УТИЛИЗАЦИЯ**

Ваше устройство спроектировано и изготовлено из высококачественных материалов и компонентов, которые можно утилизировать и использовать повторно.

Если товар имеет символ с зачеркнутым мусорным ящиком на колесах, это означает, что товар соответствует Европейской директиве 2002/96/ЕС.

Ознакомьтесь с местной системой раздельного сбора электрических и электронных товаров. Соблюдайте местные правила.

Утилизируйте старые устройства отдельно от бытовых отходов. Правильная утилизация вашего товара позволит предотвратить возможные отрицательные последствия для окружающей среды и человеческого здоровья.

**ТЕХНИЧЕСКИЕ ХАРАКТЕРИСТИКИ**

Напряжение питания аудиосистемы: 9В, 1,5А

Входное напряжение адаптера питания: ~100-240 В, 50 Гц

Встроенный аккумулятор: 7,4 В, 4000 мАч

Выходная мощность (RMS): 50 Вт

Диапазон воспроизводимых частот: 48 Гц-18 кГц

Громкоговорители:

НЧ/СЧ Ø203 мм - 2 шт.

ВЧ Ø25 мм - 1 шт.

Диапазон частот FM тюнера: 87.5 – 108 МГц

Эффективное расстояние Bluetooth-соединения: до 10 м

Габаритные размеры: 280x290x630 мм

Вес прибора: 5,6 кг

Класс электробезопасности аудиосистемы: Класс III

Класс электробезопасности адаптера питания: Класс II

**ИНФОРМАЦИЯ О СЕРТИФИКАТЕ СООТВЕТСТВИЯ**

Товар сертифицирован.

Товар соответствует требованиям нормативных документов:

ТР ТС 004/2011 «О безопасности низковольтного оборудования»;

ТР ТС 020/2011 «Электромагнитная совместимость технических средств»;

ТР ТС 037/2016 «Об ограничении применения опасных веществ в изделиях электротехники и радиоэлектроники».

При отсутствии копии нового сертификата в коробке спрашивайте копию у продавца.

Полную информацию о сертификате соответствия вы можете получить у продавца или на сайте [aiwa-rus.ru](http://aiwa-rus.ru).



Изготовитель:

Смарт Интернэшнл Дистрибьюшн Лимитед. Адрес: Офис С, 18 Этаж, EGL Тауэр, 83 Хунг То Роуд, Квун Тонг, Коулун, Гон - конг. Сделано в Китае.

SMART INTERNATIONAL DISTRIBUTION LIMITED. Office C, 18/F., EGL Tower, 83 Hung To Road, Kwun Tong, Kowloon, Hong Kong. Made in China.

Импортер/организация, уполномоченная на принятие претензий на территории России:

ООО «СЕРВИС-ВИП». 144009, Московская область, г. Электросталь, ул. Корнеева, д. 66, оф. 203.

*Данные могут быть изменены в связи со сменой изготовителя, продавца, производственного филиала, импортера в РФ. В случае изменения данных актуальная информация указывается на дополнительной наклейке, размещенной на упаковке изделия.*

Дата производства указана на упаковке или изделии.

Срок службы изделия – 3 года.

Гарантийный срок – 1 год.

Гарантийное обслуживание осуществляется согласно прилагаемому гарантийному талону. Гарантийный талон и инструкция по эксплуатации являются неотъемлемыми частями данного изделия.

## **СЕРВИСНОЕ ОБСЛУЖИВАНИЕ**

Благодарим вас за приобретение продукции **Aiwa**. Мы рады предложить вам изделия, разработанные и изготовленные в соответствии с высокими требованиями к качеству, функциональности и дизайну. Мы уверены, что Вы будете довольны приобретением изделия от нашей фирмы. В случае если ваше изделие марки **Aiwa** будет нуждаться в техническом обслуживании, просим вас обращаться в один из авторизованных сервисных центров (далее – АСЦ). С полным списком АСЦ и их точными адресами вы можете ознакомиться на сайте [aiwa-rus.ru](http://aiwa-rus.ru).



