

aiwa

**РУКОВОДСТВО
ПОЛЬЗОВАТЕЛЯ**

Акустическая система с Bluetooth, FM радио и TWS
CAS-2021

Уважаемый покупатель!

Благодарим Вас за выбор продукции, выпускаемой под торговой маркой **Aiwa**.

Мы рады предложить вам изделия, разработанные и изготовленные в соответствии с высокими требованиями к качеству, функциональности и дизайну. Мы уверены, что вы будете довольны приобретением изделия нашей фирмы.

Перед началом эксплуатации прибора внимательно прочитайте данное руководство, в котором содержится важная информация, касающаяся вашей безопасности, а также рекомендации по правильному использованию прибора и уходу за ним.

Позаботьтесь о сохранности настоящего Руководства, используйте его в качестве справочного материала при дальнейшем использовании прибора.

СОДЕРЖАНИЕ

НАЗНАЧЕНИЕ	4
МЕРЫ ПРЕДОСТОРОЖНОСТИ И БЕЗОПАСНОСТИ.....	4
КОМПЛЕКТАЦИЯ.....	6
УСТРОЙСТВО МИКРОСИСТЕМЫ	7
ПУЛЬТ ДИСТАНЦИОННОГО УПРАВЛЕНИЯ	8
ПИТАНИЕ АУДИОСИСТЕМЫ.....	9
ОСНОВНЫЕ ОПЕРАЦИИ	10
ТРАНСПОРТИРОВКА И ХРАНЕНИЕ.....	14
УСТРАНЕНИЕ ПРОСТЫХ НЕИСПРАВНОСТЕЙ	15
ТЕХНИЧЕСКИЕ ХАРАКТЕРИСТИКИ.....	17
ИНФОРМАЦИЯ О СЕРТИФИКАТЕ СООТВЕТСТВИЯ.....	17
СЕРВИСНОЕ ОБСЛУЖИВАНИЕ.....	18

НАЗНАЧЕНИЕ

Аудиосистема предназначена для:

- воспроизведения музыки и речи, записанных на устройствах USB или картах памяти microSD;
- потокового воспроизведения музыки с устройств Bluetooth;
- прослушивания радиостанций;
- воспроизведения аудио сигнала от внешнего источника сигнала.
- воспроизведения сигнала от электрогитары

При подключении дополнительного микрофона микросистема может быть использована в качестве устройства караоке. Аудиосистема предназначена исключительно для использования в быту и должна быть использована только по прямому назначению. Аудиосистема не предназначена для промышленного или коммерческого использования.

МЕРЫ ПРЕДОСТОРОЖНОСТИ И БЕЗОПАСНОСТИ

Перед началом эксплуатации внимательно ознакомьтесь с изложенными здесь мерами безопасности и предосторожности, строго придерживайтесь их во время использования прибора:

Перед началом эксплуатации внимательно ознакомьтесь с изложенными здесь мерами безопасности и предосторожности, строго придерживайтесь их во время использования прибора:

- Извлеките прибор из упаковки и убедитесь в его целостности и отсутствии повреждений. Уберите упаковочные материалы (пластиковые пакеты и скрепки) подальше от детей.
- Перед подключением аудиосистемы к электросети убедитесь, что харак-

теристики сети совпадают с характеристиками аудиосистемы.

- Запрещается использовать прибор при наличии повреждений, в т. ч. если поврежден шнур питания.
- Следите за тем, чтобы шнур электропитания не перекручивался, не пережимался, не перегибался, не соприкасался с острыми предметами, углами и кромками мебели или горячими поверхностями. Не допускайте повреждения изоляции шнура питания.
- При отключении аудиосистемы от розетки не тяните за провод, беритесь за вилку шнура питания.
- Перед первым использованием следует полностью зарядить встроенную аккумуляторную батарею аудиосистемы.
- Регулярно заряжайте встроенную батарею, не допускайте, чтобы батарея полностью разрядилась.
- Если вы не пользуетесь аудиосистемой, каждые три месяца полностью заряжайте батарею, в противном случае она может выйти из строя.
- Запрещается заряжать и использовать прибор в помещениях с высокой влажностью воздуха (например, в ванной комнате, в сырых подвальных помещениях), в непосредственной близости от душа, ванны, умывальника, кухонной раковины, бассейна, других емкостей с водой или источников влаги.
- Запрещается погружать корпус аудиосистемы или шнур питания в воду или другую жидкость. Запрещается разбрызгивать на аудиосистему и шнур питания воду или другие жидкости.
- Не устанавливайте на аудиосистему возможные источники влаги (чашки, рюмки, фужеры с напитками и т. п.),

- а также вазы с цветами или горшки с домашними растениями.
- Запрещается прикасаться к устройству, подключенному к электросети, к сетевой вилке и шнуру питания мокрыми руками.
 - Необходимо следить, чтобы прибор не попал под дождь. Попадание воды внутрь корпуса может привести к поражению электрическим током или выходу аудиосистемы из строя. Если это произошло, немедленно отключите ее и обратитесь в сервисный центр для проверки работоспособности.
 - Не оставляйте прибор под воздействием прямых солнечных лучей.
 - Запрещается подвергать аудиосистему воздействию высоких температур. Не оставляйте и не используйте прибор слишком близко от источников тепла (например, радиаторов или печей отопления, нагревательных приборов и т.п.).
 - Запрещается (даже в отключенном состоянии) подвергать прибор воздействию слишком высоких или низких температур (выше +40°C или ниже 0°C), так как это может привести к повреждению внутренних элементов устройства. Рабочая температура прибора составляет от +5°C до +35°C.
 - Не устанавливайте прибор в непосредственной близости от источников открытого огня.
 - Чтобы гарантировать достаточную вентиляцию и нормальную работу прибора, сохраняйте свободное пространство не менее 50 см со всех сторон вокруг аудиосистемы и никогда не накрывайте ее тканью или другим материалом, так как недостаточная вентиляция может вызвать перегрев и сокращение срока службы изделия.
 - Не рекомендуется использовать аудиосистему во время грозы, т.к. это может привести к появлениям неисправностей в работе прибора и создает опасность поражения электрическим током.
 - Не размещайте устройство под воздействием электромагнитного излучения, рядом с источниками тепла (включая различную радиоаппаратуру, например, усилители) и в местах скопления пыли.
 - Не устанавливайте на приборе источники открытого огня, например, горящие свечи.
 - Не позволяйте детям помещать посторонние предметы в вентиляционные и другие отверстия.
 - Берегите прибор от падений и ударов. Устанавливайте прибор на ровной и устойчивой поверхности.
 - Внутри прибора нет частей, которые должен обслуживать пользователь.
 - Запрещается разбирать, вносить изменения в конструкцию или ремонтировать прибор самостоятельно.
 - Если прибор нуждается в ремонте, обращайтесь исключительно в авторизованные сервисные центры. Попытки самостоятельного ремонта могут привести к выходу прибора из строя или поражению электрическим током, а также снимают прибор с гарантийного обслуживания.
 - Следует обратиться в авторизованный сервисный центр в следующих случаях:
 - внутрь аудиосистемы попали посторонние предметы, либо на нее пролилась жидкость;
 - аудиосистема попала под дождь;

- прибор упал и был поврежден;
 - аудиосистема работает некорректно, в ее работе появились существенные изменения.
 - поврежден шнур электропитания или его изоляция.
 - Встроенная аккумуляторная батарея не подлежит самостоятельной замене. Запрещается извлекать и заменять ее.
 - Если прибор не используется длительное время, следует отключить его от источника питания.
 - Запрещается оставлять работающий прибор без присмотра.
 - Храните прибор в недоступном для детей месте. Не позволяйте детям использовать прибор без вашего присмотра. Не разрешайте детям играть с прибором.
 - Данный прибор не предназначен для использования людьми с ограниченными физическими, сенсорными или умственными возможностями (включая детей), а также людьми, не имеющими достаточных знаний и опыта работы с электронными приборами, если за ними не присматривают лица, ответственные за их безопасность.
- Несоблюдение перечисленных требований по эксплуатации и хранению лишает вас права на гарантийное обслуживание. Производитель не несет ответственность за повреждения или ущерб, возникшие вследствие неправильной эксплуатации прибора, использования его не по назначению или несоблюдения мер предосторожности и безопасности.**
- Устанавливайте элементы питания в строгом соответствии с полярностью (+) и (-).
 - Различные типы элементов питания имеют различные характеристики. Не используйте вместе элементы питания разных типов.
 - Всегда заменяйте элементы питания полным комплектом. Не используйте вместе старые и новые элементы питания. Одновременное использование старых и новых элементов питания снижает срок службы нового элемента питания или ведет к утечкам электролита из старого элемента питания.
 - Выньте элементы питания сразу же, как только они разрядились. Химикаты, вытекшие из элементов питания, вызывают коррозию. Если обнаружены следы утечки химикатов, удалите их тканью.
 - Элементы питания, которые поставляются с устройством, могут иметь более короткий срок службы из-за условий хранения.
 - Выньте элементы питания из пульта ДУ, если он не используется в течение длительного времени.

Меры предосторожности при использовании элементов питания пульта ДУ

Неправильное использование элементов питания может привести выходу эле-

ментов питания или пульта ДУ из строя, а также или к утечке электролита. Выполняйте нижеследующие инструкции:

КОМПЛЕКТАЦИЯ

- Аудиосистема
- Шнур электропитания
- Пульт ДУ
- Аудиокабель
- Руководство по эксплуатации
- Гарантийный талон

УСТРОЙСТВО МИКРОСИСТЕМЫ

Панель управления

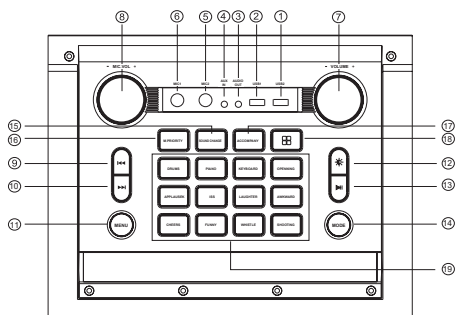

1. **USB2** Разъем для подключения накопителей USB для воспроизведения аудиофайлов
2. **USB1** Разъем для зарядки внешних устройств
3. **AUDIO OUT** Выход аудиосигнала (3,5 мм)
4. **AUX IN** Аудиовход для подключения внешнего источника аудиосигнала (3,5 мм)
5. **MIC2** Разъем для подключения микрофона
6. **MIC1** Разъем для подключения микрофона
7. **VOLUME** Регулятор громкости и других параметров звука
8. **MIC. VOL.** Регулятор громкости сигнала с микрофона (и эхо сигнала при выборе кнопкой MENU этого параметра)
9. **◀◀** Кнопка перехода к предыдущему аудиофайлу в режимах USB, BT / переключения на предыдущую сохраненную станцию в режиме радиоприемника (краткое нажатие) / быстрой перемотки назад в режиме USB (продолжительное нажатие)
10. **▶▶** Кнопка перехода к следующему аудиофайлу в режимах USB, BT / переключения на следующую сохраненную станцию в режиме радиоприемника (краткое нажатие) / быстрой пе-

ремотки вперед в режиме USB (продолжительное нажатие)

11. **MENU** Кнопка выбора параметра звука для настройки (общая громкость, тембр нижних частот, тембр верхних частот, громкость микрофона, эхо в канале микрофона)
12. **☀** Кнопка изменения цвета декоративной подсветки динамиков (краткое нажатие) / изменения режима подсветки (продолжительное нажатие)
13. **▶||** Кнопка начала/приостановки воспроизведения в режимах USB, BT (краткое нажатие) / автоматического поиска и сохранения радиостанций в режиме радиоприемника (краткое нажатие) / включения/выключения режима стереозвук TWS (продолжительное нажатие).
14. **MODE** Кнопка выбора режима: BT, LINE IN (AUX), USB, FM-радио
15. **SOUND CHANGE** Кнопка изменения голоса вокалиста
16. **M.PRIORITY** Кнопка включения приоритета микрофона в режиме караоке (звук микрофона будет приглушать песню)
17. **ACCOMPANY** Кнопка удаления вокала из музыкальной композиции
18. **☐** Кнопка изменения цвета декоративной подсветки кнопок (краткое нажатие) / изменения режима подсветки кнопок (продолжительное нажатие)
19. **DRUMS, APPLAUSE, CHEERS** и т.д. Кнопки включения звуковых эффектов

Задняя стенка

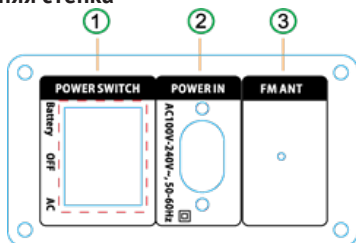

- POWER SWITCH** – переключатель питания (OFF - выключено, Battery - питание от встроенного аккумулятора, AC - питание от сети переменного тока)
- POWER IN** – разъем для подключения кабеля питания
- FM ANT** – внешняя антенна радиоприемника

ПУЛЬТ ДИСТАНЦИОННОГО УПРАВЛЕНИЯ

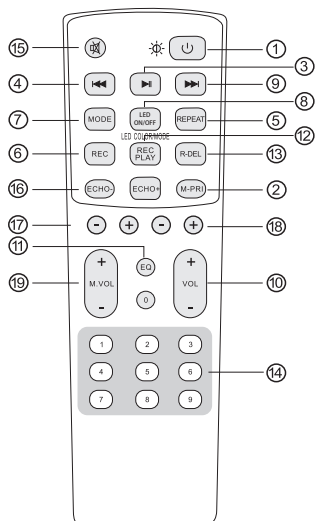

- Power** Кнопка включения микросистемы / перевода ее в режим ожидания (краткое нажатие) / включения/выключения подсветки (продолжительное нажатие)
- M-PRI** Кнопка включения приоритета микрофона в режиме караоке (при включенном приоритете микрофона звук микрофона будет приглашать песню)
- Next** Кнопка начала/приостановки воспроизведения в режимах BLUETOOTH, USB, TF (краткое нажатие) / поиска и сохранения радиостанция в режиме радиоприемника (краткое нажатие) /

установки соединения TWS с другой микросистемой (продолжительное нажатие)

- Previous** Кнопка перехода к предыдущему аудиофайлу в режимах BLUETOOTH, USB, TF (краткое нажатие) / быстрой перемотки файла назад (продолжительное нажатие) / переключения на предыдущую радиостанцию в режиме радиоприемника (краткое нажатие)
- REPEAT** Кнопка выбора режима повторного воспроизведения (повтор текущего файла, повтор всех файлов, повтор выключен)
- REC** Кнопка начала/остановки аудиозаписи (кнопка работает только при установленном в аппарат запоминающем устройстве USB или TF)
- MODE** Кнопка выбора режима: BLUETOOTH, USB, TF(SD), FM-радио, AUX
- LED** Кнопка переключения цвета подсветки (краткое нажатие) / переключения режимов подсветки или ее отключения (продолжительное нажатие)
- Next** Кнопка перехода к следующему аудиофайлу в режимах BLUETOOTH, USB, TF (краткое нажатие) / быстрой перемотки файла вперед (продолжительное нажатие) / переключения на следующую радиостанцию в режиме радиоприемника (краткое нажатие)
- VOL+/-** Кнопки регулировки громкости
- EQ** Кнопка выбора режима эквалайзера (Rock, Pop, Jazz, Classical, Flat)
- REC PLAY** Кнопка воспроизведения аудиозаписей (кнопка работает только при установленном в аппарат запо-

- минающем устройстве USB/TF и наличии на нем сделанных записей)
13. **R-DEL** Кнопка удаления аудиозаписей (кнопка работает только при установленном в аппарат запоминающем устройстве USB/TF и наличии на нем сделанных записей)
 14. Цифровые кнопки служат для переключения на сохраненные радиостанции и ввода номеров аудиофайлов в режимах TF/USB
 15.  Кнопка блокировки звука / отключения блокировки звука
 16. **ECHO** +/- Кнопка регулировки эффекта эхо
 17. **BASS** +/- Кнопки регулировки тембра нижних частот
 18. **TREBLE** +/- Кнопки регулировки тембра верхних частот
 19. **M VOL** +/- Кнопки регулировки громкости микрофона

ПИТАНИЕ АУДИОСИСТЕМЫ

Аудиосистема может работать от электросети или питаться от встроенной аккумуляторной батареи.

Чтобы аудиосистема начала питаться от электросети, подключите штекер кабеля питания к соответствующему разъему аудиосистемы, а вилку кабеля питания – к электрической розетке. Затем переведите переключатель питания в положение AC.

Так как при работе от сети питания параллельно происходит и зарядка встроенного аккумулятора, то до окончания его зарядки не устанавливайте громкость выше средней. Выходного тока источника питания может не хватить на одновременную зарядку аккумулятора и питание аудиосистемы, работающей на большой громкости. После окончания зарядки встроенно-

го аккумулятора вы можете использовать аудиосистему на большой мощности.

Чтобы аудиосистема начала питаться от батареи переведите переключатель питания в положение Battery.

Чтобы выключить аудиосистему, переведите переключатель питания в положение OFF. Если в это время аудиосистема подключена к электросети, то будет продолжаться зарядка встроенной батареи.

Зарядка батареи осуществляется при любом положении переключателя питания.

Если вы используете аудиосистему автономно и звук стал тихим и/или искаженным, это значит, что пора зарядить батарею. Подключите прибор к электросети и заряжайте батарею в течение 6-8 часов, но не более 24 часов.

ВНИМАНИЕ:

В целях увеличения срока службы аккумуляторной батареи не следует непрерывно заряжать ее более 24 часов.

Время работы от батареи в значительной степени определяется интенсивностью работы аудиосистемы и характером воспроизводимого сигнала. Например, прослушивание громкой музыки с высоким уровнем низких частот требует значительно больше энергии по сравнению с прослушиванием человеческой речи.



ПРИМЕЧАНИЕ:

Если вы не пользуетесь аудиосистемой, полностью зарядите батарею прибора, а затем уберите его в прохладное и сухое место. Заряжайте батарею аудиосистемы каждые три месяца.

ОСНОВНЫЕ ОПЕРАЦИИ

Включение и выключение

Включите питание микросистемы (см. раздел «Питание микросистемы»).

При включенной микросистеме нажмите кнопку  на пульте ДУ, чтобы перевести микросистему в режим ожидания. Повторное нажатие кнопки  снова включит аудиосистему.

Для полного выключения микросистемы переведите переключатель питания POWER SWITCH на задней стенке устройства в положение OFF. В этом состоянии управление микросистемой с пульта ДУ становится невозможным.



Выбор режима

Последовательно нажимайте кнопку MODE, чтобы изменять режимы аудиосистемы: BLUETOOTH, USB, FM-радио, AUX.

ПРИМЕЧАНИЕ: Режим USB может быть выбран переключателем режимов только если запоминающее устройство вставлено в гнездо на панели управления.

Регулировка параметров звука

- Регулятором **VOLUME** на панели управления или кнопками **VOL+/-** на пульте ДУ регулируйте общую громкость аудиосистемы.
- Регулятором **BASS** на панели управления или кнопками **BASS+/-** на пульте ДУ регулируйте тембр нижних частот.
- Регулятором **TREBLE** на панели управления или кнопками **TREBLE+/-** на пульте ДУ регулируйте тембр верхних частот.

- Регулятором **ECHO** на панели управления или кнопками **ECHO+/-** на пульте ДУ регулируйте уровень эха в канале микрофона.
- Регулятором **MIC VOL** на панели управления или кнопками **M.VOL+/-** на пульте ДУ регулируйте громкость микрофона.
- Последовательно нажимайте кнопку **EQ** на пульте ДУ, чтобы выбрать подходящий режим эквалайзера (Rock, Pop, Jazz, Classical, Flat).
- Кратко нажмите кнопку  на пульте ДУ, чтобы быстро заблокировать звук. Чтобы восстановить звук, нажмите кнопку  еще раз.

Прослушивание музыки в режиме Bluetooth

Если аудиосистема находится в другом режиме, последовательно нажимая кнопку MODE, переведите аудиосистему в режим BT.

Расположите устройство Bluetooth, которое вы собираетесь подключить, поблизости от аудиосистемы.

Когда соединение еще не установлено, индикатор режима Bluetooth «bLUE» на дисплее мигает.

Активируйте функцию Bluetooth на смартфоне, планшете или другом устройстве и проведите поиск устройств. Выберите в списке данную аудиосистему «AIWA CAS-2021» и установите Bluetooth-соединение. При необходимости ввести пароль введите «0000».

Когда соединение будет установлено, аудиосистема подаст звуковой сигнал, а индикатор режима Bluetooth на дисплее станет гореть постоянно.

Управляйте воспроизведением файлов непосредственно на подключенном смартфоне или планшете.

Вы можете также управлять воспроизведением файлов с аудиосистемы.

Нажмите кнопку **▶||** на панели управления или на пульте ДУ, чтобы начать, приостановить или возобновить воспроизведение.

Нажимайте кнопку **◀◀** или **▶▶** на панели управления или на пульте ДУ, чтобы переходить к предыдущему или следующему файлу.

ПРИМЕЧАНИЕ:

Соединение Bluetooth нужно установить только один раз, в дальнейшем оно будет устанавливаться автоматически.

Беспроводной стереозвук TWS

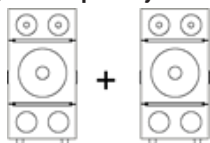

Данная модель поддерживает воспроизведение беспроводного объемного стереозвука (True Wireless Stereo (TWS)). Чтобы использовать данную функцию вам потребуются две аудиосистемы данной модели, между которыми нужно установить соединение Bluetooth.

Убедитесь, что на устройстве - источнике звука Bluetooth **выключена** функция Bluetooth.

ПРИМЕЧАНИЕ:

Сначала необходимо установить соединение между аудиосистемами и только потом с другим устройством – источником звука.

Включите обе микросистемы и переведите их в режим Bluetooth.

Нажмите и удерживайте кнопку **▶||** на одной аудиосистеме, чтобы установить соединение между аудиосистемами.

ПРИМЕЧАНИЕ:

На первичную установку соединения может потребоваться несколько секунд.

Во время установки соединения на дисплее этого устройства будет мигать индикатор «SLAV». Когда соединение будет установлено, индикатор станет гореть постоянно.

Включите функцию Bluetooth на устройстве – источнике звука, найдите в списке устройств аудиосистему «AIWA CAS-2021» и установите соединение.

Начните воспроизведение. Звук будет подаваться на обе аудиосистемы. Аудиосистема на экране которой будет гореть индикатор «bLUE» будет выполнять функцию ведущей, а у которой будет гореть индикатор «SLAV» будет ведомой.

ПРИМЕЧАНИЕ:

*При следующем включении аудиосистемы будут автоматически устанавливать повторное соединение между собой. Чтобы разорвать соединение TWS нажмите и удерживайте кнопку **▶|| TWS** на ведомой аудиосистеме.*

Прослушивание музыки с USB накопителей и карт памяти

Подключите к гнезду USB2 аудиосистемы накопитель USB с аудиофайлами. Воспроизведение музыки, сохраненной на накопителе USB, начнется автоматически.

Если аудиосистема находится в другом режиме, переведите ее в режим воспроизведения с USB, последовательно нажимая кнопку MODE на панели управления или на пульте ДУ.

ПРИМЕЧАНИЯ:

Если на накопитель USB или карту памяти записан большой объем файлов, то на их чтение может потребоваться до 60 секунд.

Нажмите кнопку **▶||**, чтобы начать, приостановить или возобновить воспроизведение.

Нажимайте кнопку **◀◀** или **▶▶**, чтобы переходить к предыдущему или следующему файлу.

Нажимайте и удерживайте кнопку **◀◀** или **▶▶** для ускоренной перемотки файла в обратном или прямом направлении. Вы также можете быстро перейти к нужному файлу, введя его номер цифровыми кнопками пульта ДУ.

Последовательно нажимайте кнопку REPEAT на пульте ДУ, чтобы выбрать режим повторного воспроизведения текущего файла или всех файлов.

ВНИМАНИЕ:

USB-устройства могут подключаться к аудиосистеме только для воспроизведения аудиофайлов, разъем USB аудиосистемы не предназначен для зарядки внешних устройств.

Запрещается отсоединять карту памяти в режиме воспроизведения. Перед этим необходимо переключить аудиосистему в другой режим кнопкой MODE, либо выключить ее. В противном случае возможно повреждение накопительного устройства или сохраненных на нем файлов.

Прослушивание радио

Последовательно нажимая кнопку MODE на панели управления или на пульте ДУ перейдите аудиосистему в режим FM-радио.

Нажмите кнопку **▶||**, чтобы начать автоматический поиск и сохранение радиостанций.

Когда поиск завершится, переключайтесь по сохраненным радиостанциям кнопками **◀◀** и **▶▶**.

Вы также можете переключиться на сохраненную радиостанцию, введя ее порядковый номер цифровыми кнопками на пульте ДУ.

Для улучшения приема регулируйте положение аудиосистемы в помещении.

ПРИМЕЧАНИЕ:

Для этой модели доступен только автоматический поиск радиостанций.



Воспроизведение с внешнего источника

К входу AUX IN аудиосистемы можно подключить внешний источник звука (компьютер, мобильный телефон, DVD-проигрыватель, MP3-плеер и т.п.), чтобы прослушивать его с помощью аудиосистемы.

Для этого соедините аудиокабелем 3,5 мм разъем AUX IN аудиосистемы и аудиовыход подключаемого устройства, затем последовательно нажимая кнопку MODE на панели управления или на пульте ДУ выберите режим AUX (LINE).

Включите внешний источник и начните воспроизведение. Звук будет подаваться на усилитель и динамики аудиосистемы. Отрегулируйте громкость внешнего источника (не устанавливайте громкость на слишком высоком уровне, чтобы избежать искажения звука). Вы также можете регулировать громкость регулятором громкости аудиосистемы.

Для управления воспроизведением используйте кнопки управления внешнего источника звука.

Кратко нажмите кнопку  на пульте ДУ, чтобы быстро заблокировать звук. Чтобы восстановить звук, нажмите кнопку  еще раз.

Подключение микрофона

Перед подключением микрофона уменьшите громкость регулятором VOLUME.

Подключите проводной микрофон со стандартным штекером 6,35 мм к входу MIC1 или MIC2.

Режим караоке

Во время воспроизведения музыки вы можете воспользоваться режимом Караоке и спеть совместно с вашим любимым исполнителем. Или же просто спеть самостоятельно под любимую музыку.

Для этого воспользуйтесь стандартным проводным микрофоном (не входит в комплект поставки), подключив его к гнезду MIC1 или MIC2. Вы также можете спеть дуэтом, подключив к аудиосистеме сразу два микрофона.

Регулятором VOLUME на панели управления или кнопками VOL+/- или пульте ДУ вы можете установить наиболее комфортный уровень громкости музыкального сопровождения, а регуляторами MIC. VOL+/- и MIC. ECHO-/+ на пульте ДУ - уровень громкости сигнала микрофона и подходящий режим реверберации голоса с микрофона. Режим реверберации и громкость голоса с микрофона можно изменить и с панели управления. Для этого нажимайте кнопку MENU на панели управления, чтобы выбрать соответствующий параметр для настройки. Выбрав параметр, отрегулируйте его регулятором MIC. VOL. на панели управ-

ления аудиосистемы. Громкость сигнала с микрофона можно регулировать и непосредственно поворотом регулятора MIC. VOL. на панели управления.

Нажатием кнопки M.PRIORITY на панели управления или M-PRI пульте ДУ вы можете установить один из двух режимов приоритета микрофона:

- Приоритет включен. При появлении сигнала в канале микрофона музыкальный сигнал основного канала на время приглушается. В этом режиме ваш голос будет всегда звучать на переднем плане, а музыка во время вашего исполнения будет отступать на второй план.

- Приоритет выключен. В этом режиме голос с микрофона будет просто суммироваться с основным музыкальным сигналом. Музыка будет хорошо слышна, а ваш голос может немного теряться на фоне музыки.

Нажмите кнопку ACCOMPANY, чтобы удалить звук вокала из воспроизводимой музыкальной композиции.

Нажимайте кнопку SOUND CHANGE, чтобы изменять голос вокалиста.

Аудиозапись

Для осуществления аудиозаписи сигнала с микрофона необходимо подключить к аудиосистеме микрофон, а также накопитель USB для сохранения аудиозаписей. Нажмите кнопку REC на пульте ДУ, чтобы начать запись. Снова нажмите кнопку REC, чтобы остановить и прослушать запись.

Если вы осуществляете аудиозапись в режиме караоке, нажмите кнопку M-PRI, чтобы звук с микрофона имел приоритет перед звуком песни (звук микрофона будет приглушать песню).

Нажмите кнопку REC PLAY, чтобы прослушать сохраненные аудиозаписи.

Нажмите кнопку R-DEL, чтобы удалить сохраненные аудиозаписи.

Управление звуковыми эффектами

Во время воспроизведения музыки нажмите кнопку ACCOMPANY, чтобы удалить звук вокала из воспроизводимой музыкальной композиции.

Нажимайте кнопку SOUND CHANGE, чтобы изменять голос вокалиста.

Нажмите кнопку нужного звукового эффекта на панели управления, чтобы воспроизвести небольшой отрезок соответствующего звукового эффекта:

DRUMS, APPLAUSE, CHEERS, PIANO, KISS, FUNNY, KEYBOARD, LAUGHTER, WHISTLE, OPENING, AWKWARD, SHOOTING.

Регулировка подсветки

Последовательно нажимайте кнопку  на панели управления, чтобы изменить цвет (краткое нажатие) или режим работы (продолжительное нажатие) декоративной подсветки динамиков.

Последовательно нажимайте кнопку  на панели управления, чтобы изменить цвет (краткое нажатие) или режим работы (продолжительное нажатие) декоративной подсветки кнопок на панели управления.

Нажмите кнопку LED на пульте ДУ, чтобы включить или выключить декоративную подсветку кнопок и динамиков.

Создание цепочки

Вы можете соединить несколько аудио систем в одну цепочку, особенно если хотите устроить дискотеку с мощным звуком и яркой подсветкой.

Зарядка мобильного телефона

В случае необходимости вы можете зарядить свой мобильный телефон, подключив его к разьему USB1 на панели управления аудиосистемы при помощи подходящего кабеля.

ЧИСТКА И УХОД

Протирайте поверхности аудиосистемы чистой и сухой тканью.

При наличии устойчивых пятен, можно слегка смочить ткань теплой водой.

Запрещается использовать для очистки прибора спирт, бензин и другие агрессивные химические растворители или абразивные чистящие средства, т.к. это может привести к повреждению пластика или покрытия.

ТРАНСПОРТИРОВКА И ХРАНЕНИЕ

- Транспортировку приборов проводят всеми видами транспорта в соответствии с правилами перевозки грузов, действующими на транспорте конкретного вида.
- При перевозке прибора используйте оригинальную заводскую упаковку. Прибор должен быть надежно зафиксирован в упаковке.
- Транспортировка приборов должна исключать возможность непосредственного воздействия на них атмосферных осадков и агрессивных сред.
- Приборы хранятся в закрытом сухом и чистом помещении, защищенном от прямых солнечных лучей, при температуре окружающего воздуха от 0°C до +40°C с относительной влажностью не выше 70% и отсутствии в окружающей среде кислотных и других паров, отрицательно влияющих на материалы приборов.

УСТРАНЕНИЕ ПРОСТЫХ НЕИСПРАВНОСТЕЙ

Неисправность	Возможные причины	Способы устранения
Нет звука.	Отсутствует сигнал.	В зависимости от выбранного режима убедитесь, что к аудиосистеме подключено накопительное устройство USB или карта памяти, установлено соединение Bluetooth или подключен внешний источник звука к входу AUX.
	Установлена минимальная громкость.	Регулятором громкости или кнопкой VOL+ увеличьте громкость.
Звук искажен.	Установлена слишком высокая громкость.	Регулятором VOLUME или кнопкой VOL– уменьшите громкость.
	Файл поврежден.	Замените аудиофайл.
Не работает микрофон (нет звука).	Микрофон не подключен.	Убедитесь, что разъем микрофона до конца вставлен в разъем MIC1 или MIC2 аудиосистемы.
	Микрофон выключен.	Включите микрофон (если он имеет кнопку включения).
	Установлена слишком малая громкость сигнала с микрофона.	Увеличьте уровень громкости в канале микрофона с панели управления или пульта ДУ.
Нет звука в режиме воспроизведения с накопителя USB или карты памяти.	Формат файлов не поддерживается устройством.	Убедитесь, что формат файлов поддерживается аудиосистемой.
	Произошел сбой.	Выключите и снова включите аудиосистему.
	Накопитель или карта памяти неправильно установлены.	Вставьте накопитель и карту памяти до конца в разъем.
Сильный шум в динамиках.	Проводной микрофон находится слишком близко к динамику.	Не кладите микрофон слишком близко к динамику, не направляйте головку микрофона на динамик.
	Микрофон включен, но не используется.	Выключите микрофон, если он не используется.
	Рядом с аудиосистемой звонит мобильный телефон или кто-то разговаривает по мобильному.	Уберите телефон подальше от аудиосистемы, разговаривать по мобильному лучше на некотором расстоянии от аудиосистемы.
	Рядом с аудиосистемой расположено оборудование, создающее помехи.	Не располагайте аудиосистему вблизи оборудования, генерирующего помехи.

Проблемы с соединением Bluetooth.	Нет соединения Bluetooth.	На подключаемом устройстве активируйте функцию Bluetooth и выполните поиск аудиосистемы.
	Соединение установлено, но звук отсутствует.	Убедитесь, что смартфон или другое подключаемое устройство установило связь именно с этой аудиосистемой.
	Соединение пропадает даже на близком расстоянии.	Следите, чтобы между устройствами не было препятствий, например стен.
Проблемы с прослушиванием радио.	Не получается выполнить поиск радиостанций.	Подберите подходящее положение аудиосистемы в помещении.
	Отсутствует звук радиостанции.	Возможно, проблемы на радиостанции. Попробуйте переключиться на другую.
	Мало радиостанций.	Подберите подходящее положение аудиосистемы в помещении и выполните поиск заново.
	Звук нечеткий, слабый или с помехами.	Подберите подходящее положение аудиосистемы в помещении.

БЕЗОПАСНАЯ УТИЛИЗАЦИЯ



Ваше устройство спроектировано и изготовлено из высококачественных материалов и компонентов, которые можно утилизировать и использовать повторно.

Если товар имеет символ с зачеркнутым мусорным ящиком на колесах, это означает, что товар соответствует Европейской директиве 2002/96/ЕС.

Ознакомьтесь с местной системой раздельного сбора электрических и электронных товаров. Соблюдайте местные правила.

Утилизируйте старые устройства отдельно от бытовых отходов. Правильная утилизация вашего товара позволит предотвратить возможные отрицательные последствия для окружающей среды и человеческого здоровья.

ТЕХНИЧЕСКИЕ ХАРАКТЕРИСТИКИ

Напряжение питания: ~100-240 В, 50 Гц

Встроенный аккумулятор: герметичный свинцовый 12 В, 4,5 Ач

Питание пульта ДУ: 2 элемента AAA, (2x1,5 В)

Выходная мощность (RMS): 80 Вт

Диапазон воспроизводимых частот: 40 Гц-20 кГц

Громкоговорители:

НЧ Ø254 мм

СЧ Ø76 мм

ВЧ Ø76 мм

Диапазон частот FM-радиоприемника: 87,5-108 МГц

Эффективное расстояние Bluetooth-соединения: до 10 м

Рабочая температура: от +5°C до +35°C.

Рабочий диапазон относительной влажности воздуха: 20-80%

Максимальный объем накопителя USB: 32 Гб (FAT/FAT32)

Габаритные размеры: 310x320x675 мм

Вес прибора: 11,5 кг

Класс электробезопасности: II

ИНФОРМАЦИЯ О СЕРТИФИКАТЕ СООТВЕТСТВИЯ

Товар сертифицирован.

Товар соответствует требованиям нормативных документов:

ТР ТС 004/2011 «О безопасности низковольтного оборудования»;

ТР ТС 020/2011 «Электромагнитная совместимость технических средств»;

ТР ТС 037/2016 «Об ограничении применения опасных веществ в изделиях электротехники и радиоэлектроники».

При отсутствии копии нового сертификата в коробке спрашивайте копию у продавца.

Полную информацию о сертификате соответствия вы можете получить у продавца или на сайте aiwa-rus.ru.



Изготовитель:

Смарт Интернэшнл Дистрибьюшн Лимитед. Адрес: Офис С, 18 Этаж, ЕГЛ Тауэр, 83 Хунг То Роуд, Квун Тонг, Коулун, Гонконг. Сделано в Китае.

SMART INTERNATIONAL DISTRIBUTION LIMITED. Office C, 18/F., EGL Tower, 83 Hung To Road, Kwun Tong, Kowloon, Hong Kong. Made in China.

Импортер/организация, уполномоченная на принятие претензий на территории России:

ООО «СЕРВИС-ВИП». 144009, Московская область, г. Электросталь, ул. Корнеева, д. 66, оф. 203.

Данные могут быть изменены в связи со сменой изготовителя, продавца, производственного филиала, импортера в РФ. В случае изменения данных актуальная информация указывается на дополнительной наклейке, размещенной на упаковке изделия.

Дата производства указана на упаковке или изделии.

Срок службы изделия – 3 года.

Гарантийный срок – 1 год.

Гарантийное обслуживание осуществляется согласно прилагаемому гарантийному талону. Гарантийный талон и инструкция по эксплуатации являются неотъемлемыми частями данного изделия.

СЕРВИСНОЕ ОБСЛУЖИВАНИЕ

Благодарим вас за приобретение продукции **Aiwa**. Мы рады предложить вам изделия, разработанные и изготовленные в соответствии с высокими требованиями к качеству, функциональности и дизайну. Мы уверены, что Вы будете довольны приобретением изделия от нашей фирмы. В случае если ваше изделие марки **Aiwa** будет нуждаться в техническом обслуживании, просим вас обращаться в один из авторизованных сервисных центров (далее – АСЦ). С полным списком АСЦ и их точными адресами вы можете ознакомиться на сайте aiwa-rus.ru.

